

AUTO - Viale Giacomo Matteotti civ.40

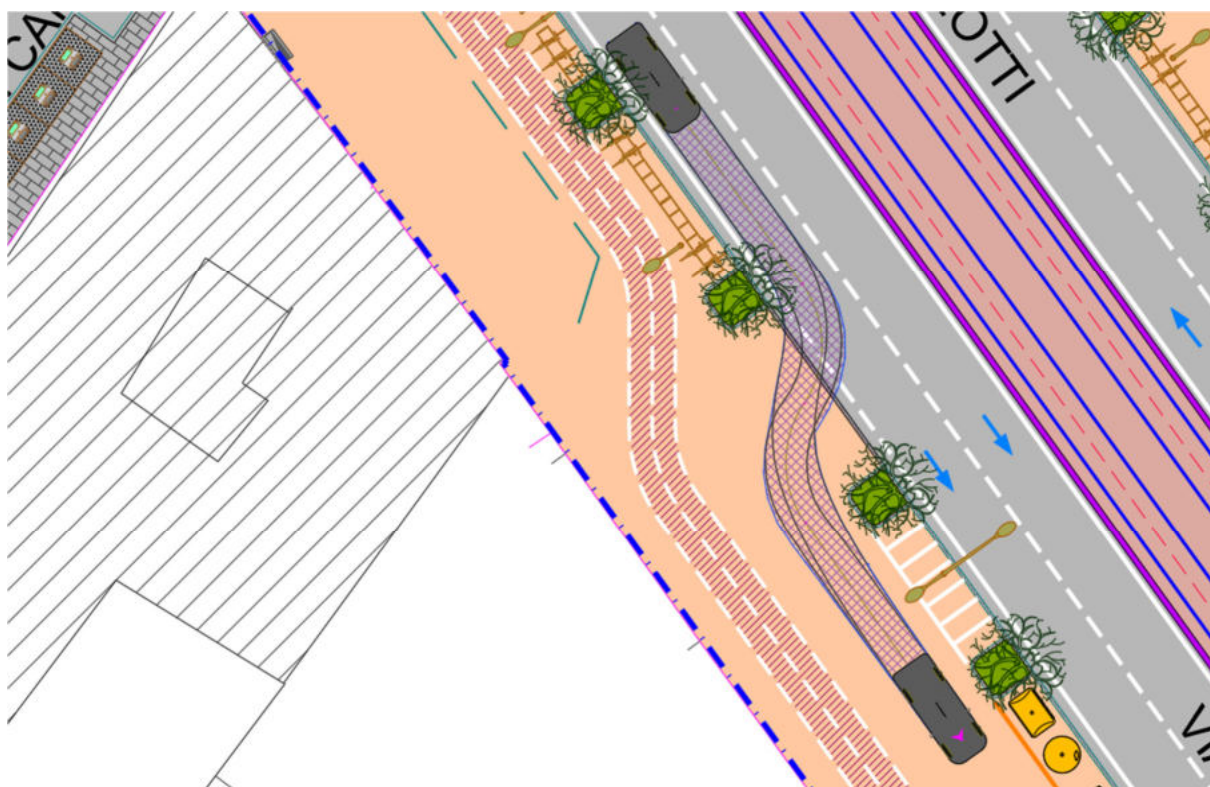

AUTO - Ingresso controviale G. Matteotti tra via G. Capponi e Borgo Pinti

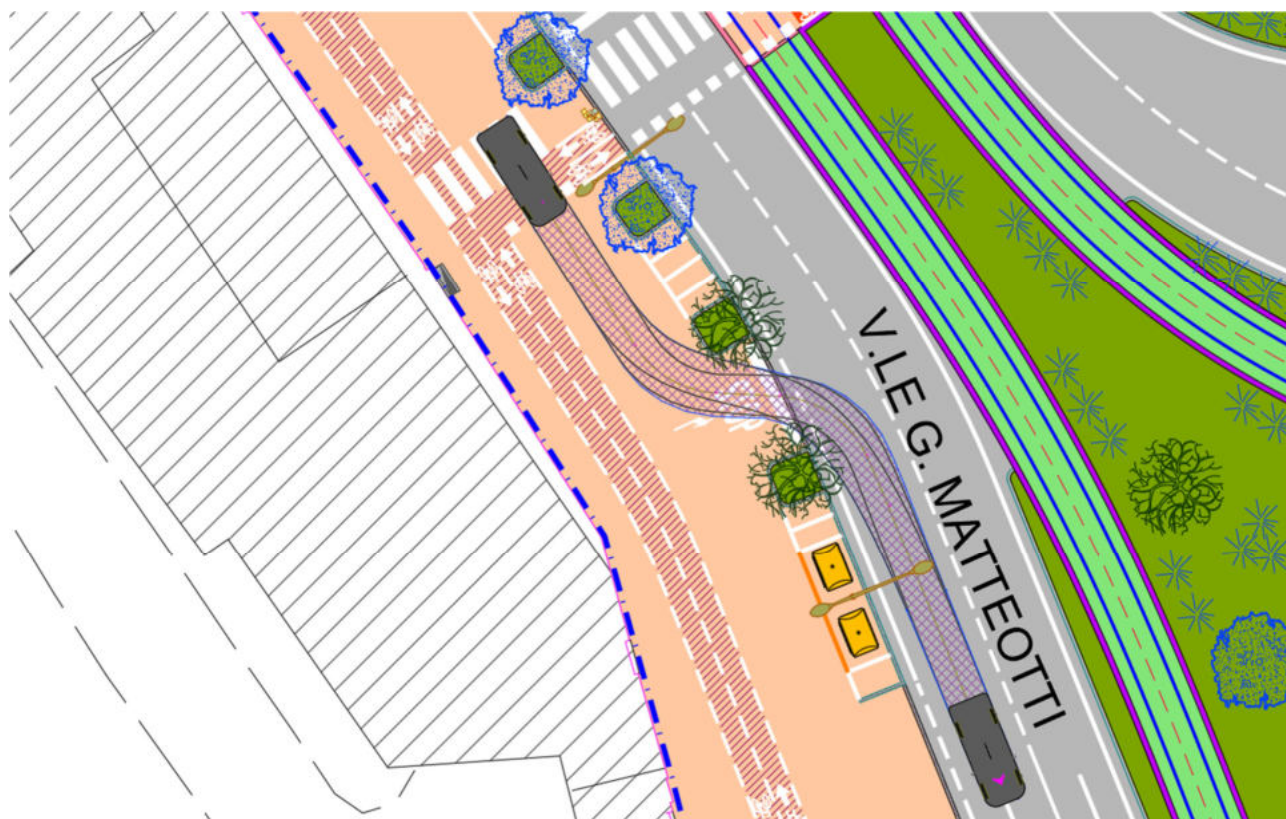

AUTO - Uscita controviale G. Matteotti tra via G. Capponi e Borgo Pinti

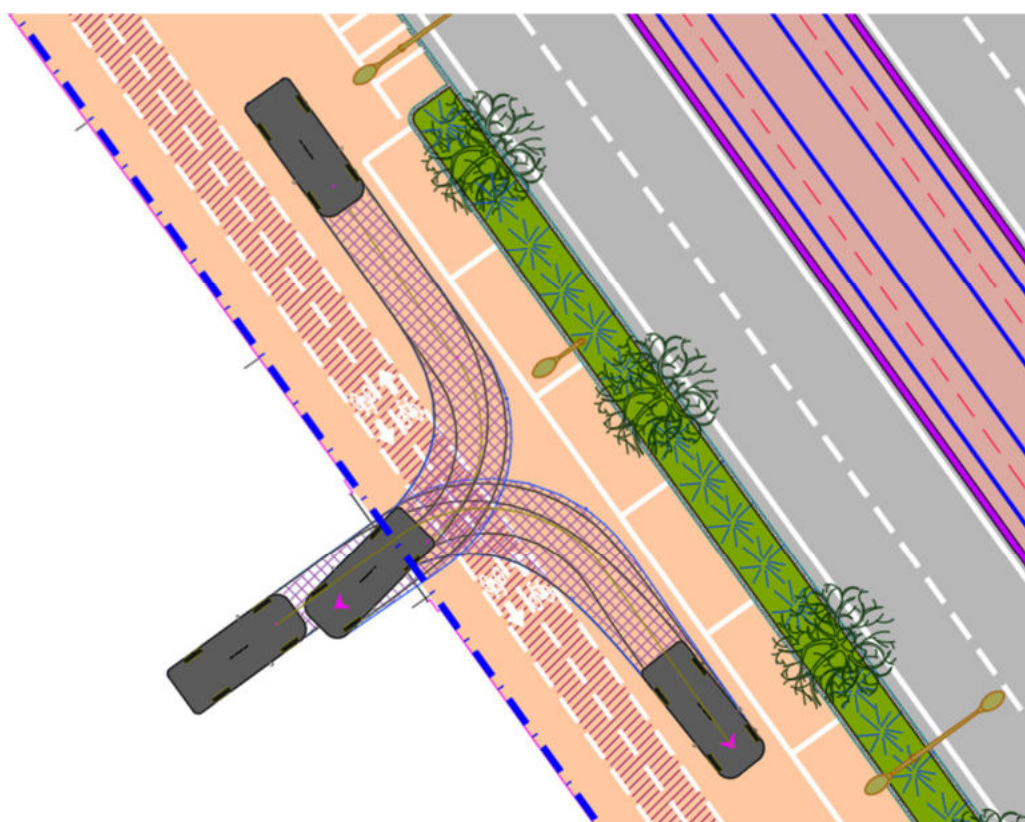

AUTO - Viale Giacomo Matteotti civ. 3ª

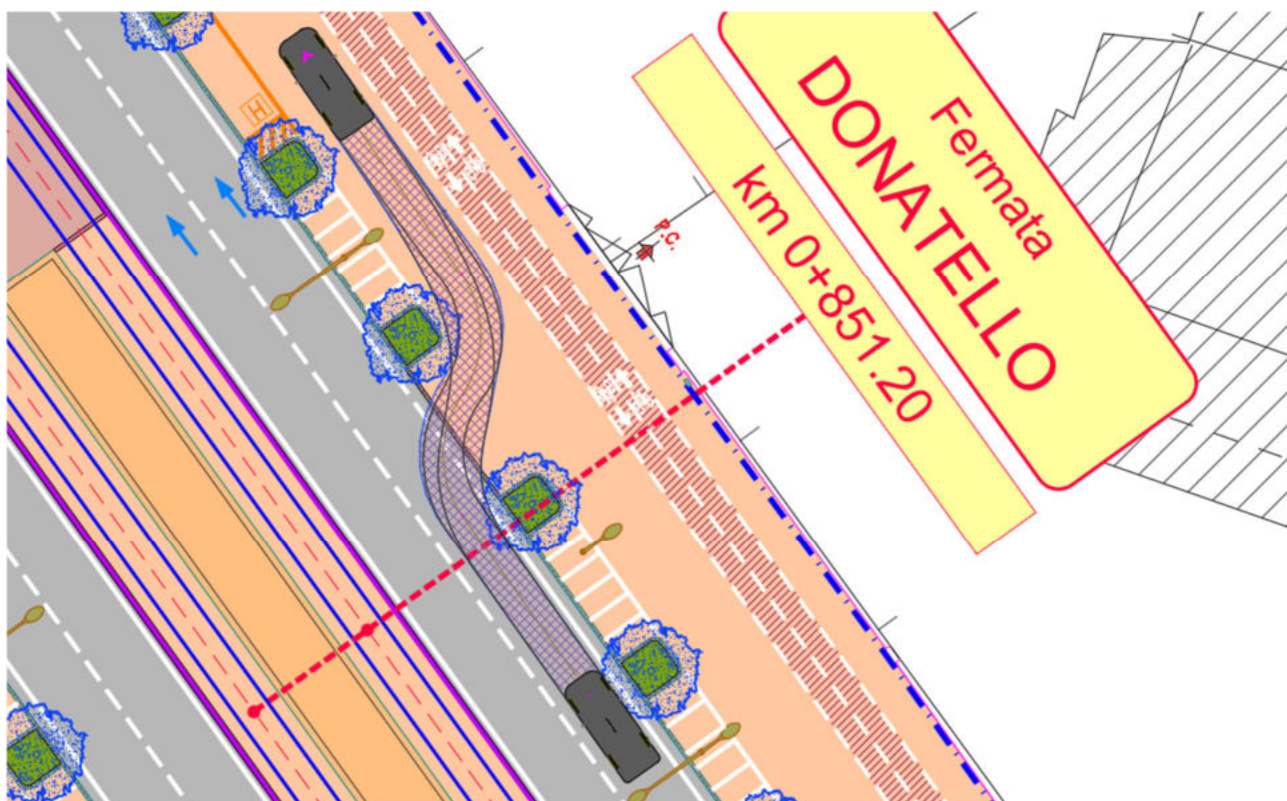

AUTO - Ingresso controviale G. Matteotti tra piazzale Donatello e via G. Benivieni

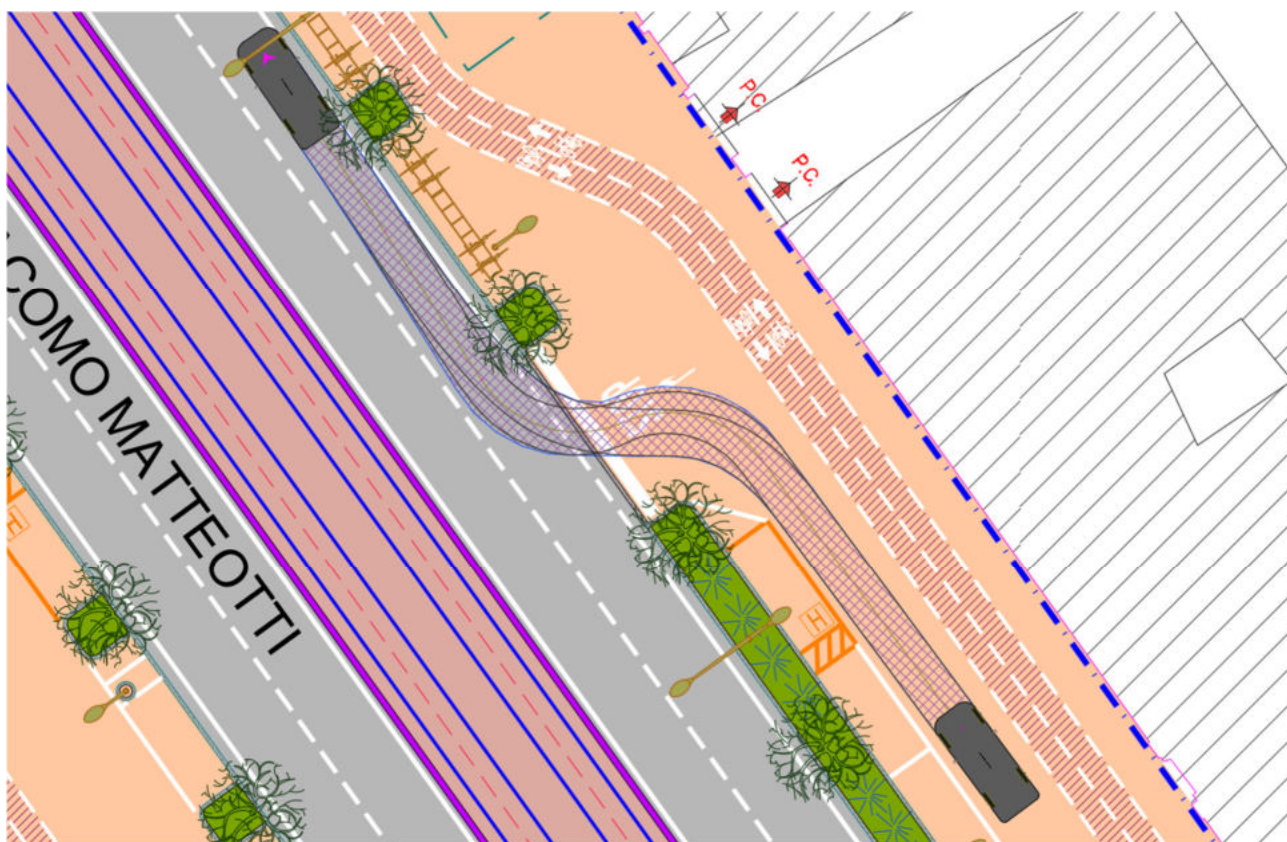

AUTO - Uscita controviale G. Matteotti tra piazzale Donatello e via G. Benivieni

N. progetto: 3217IX10058PE_OC	Titolo: INSERIMENTO URBANO – ELABORATI GENERALI	Data: 10-2024
Emittente: S.D.A. Progetti	Relazione sulla sicurezza stradale (ART. 4 D.M. 22/04/2004)	Pag. 151 di 222

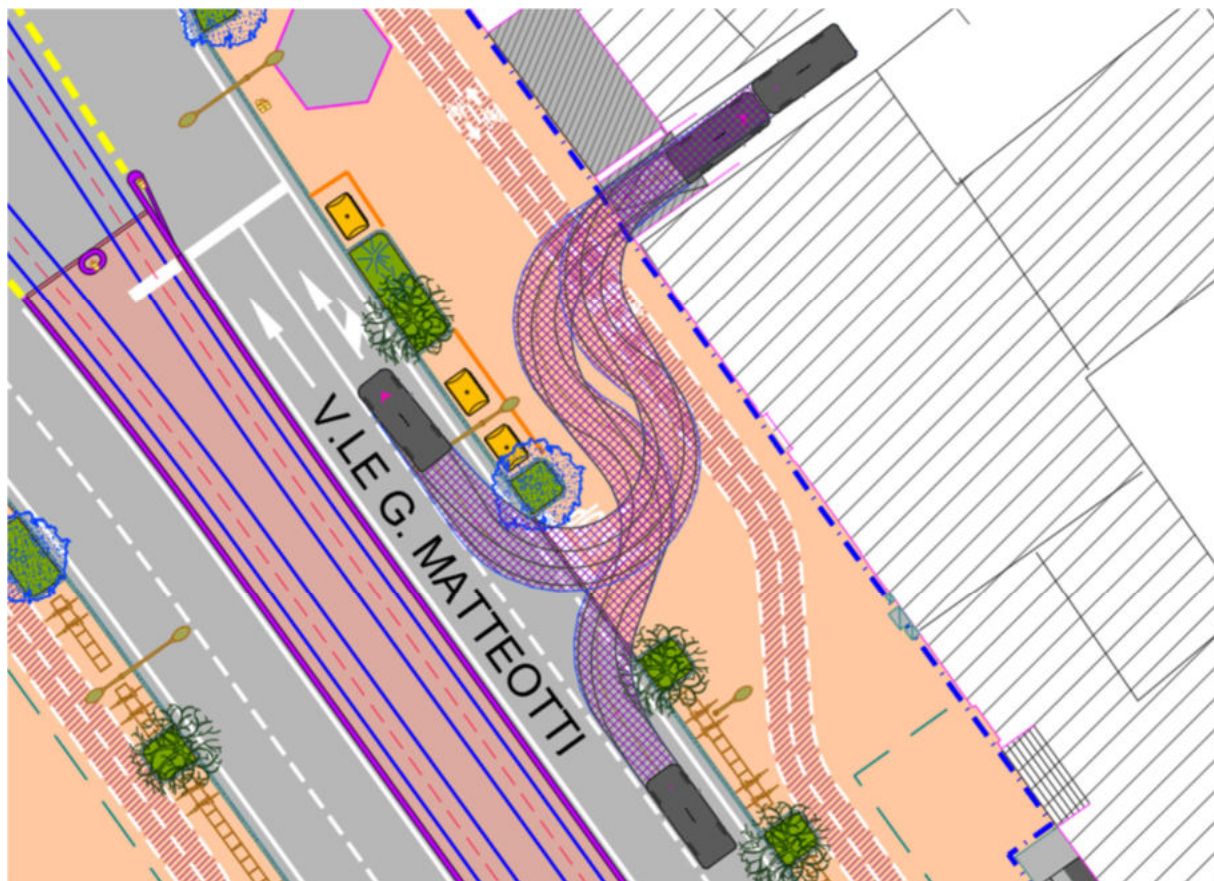

AUTO - Viale Giacomo Matteotti civ.28

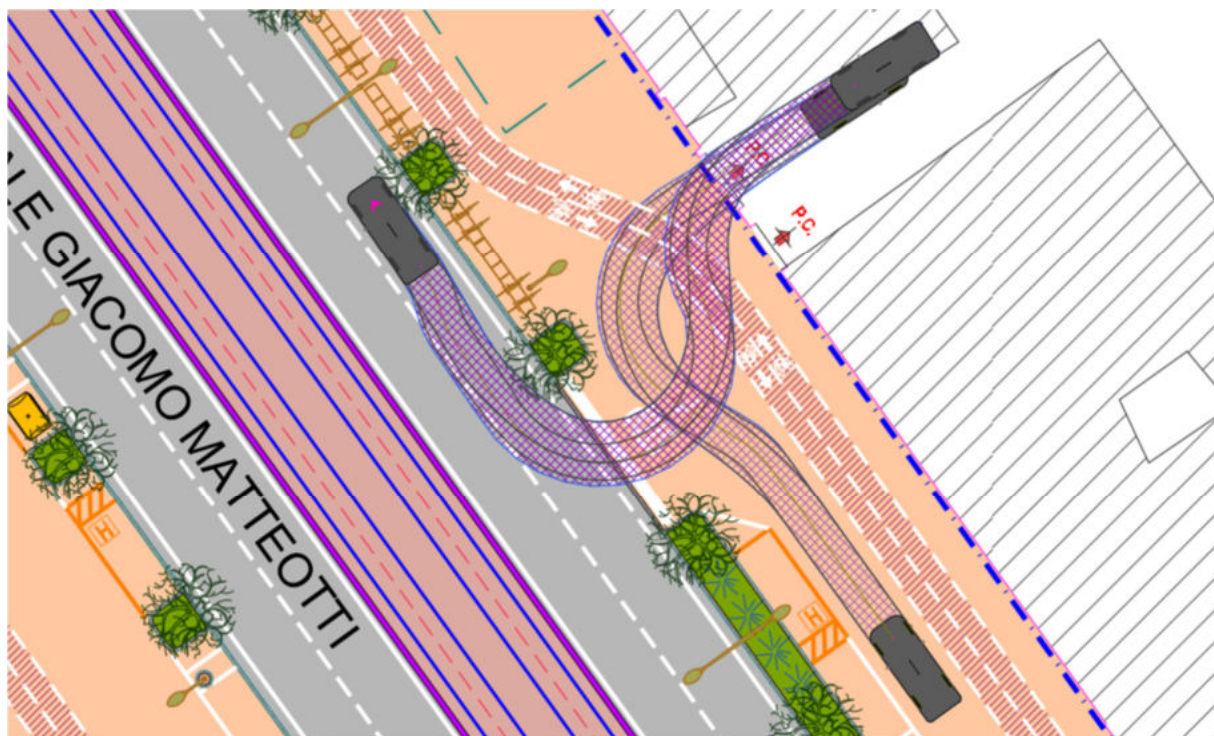

AUTO - Viale Giacomo Matteotti civ.20

N. progetto: 3217IX10058PE_OC	Titolo: INSERIMENTO URBANO – ELABORATI GENERALI	Data: 10-2024
Emittente: S.D.A. Progetti	Relazione sulla sicurezza stradale (ART. 4 D.M. 22/04/2004)	Pag. 152 di 222

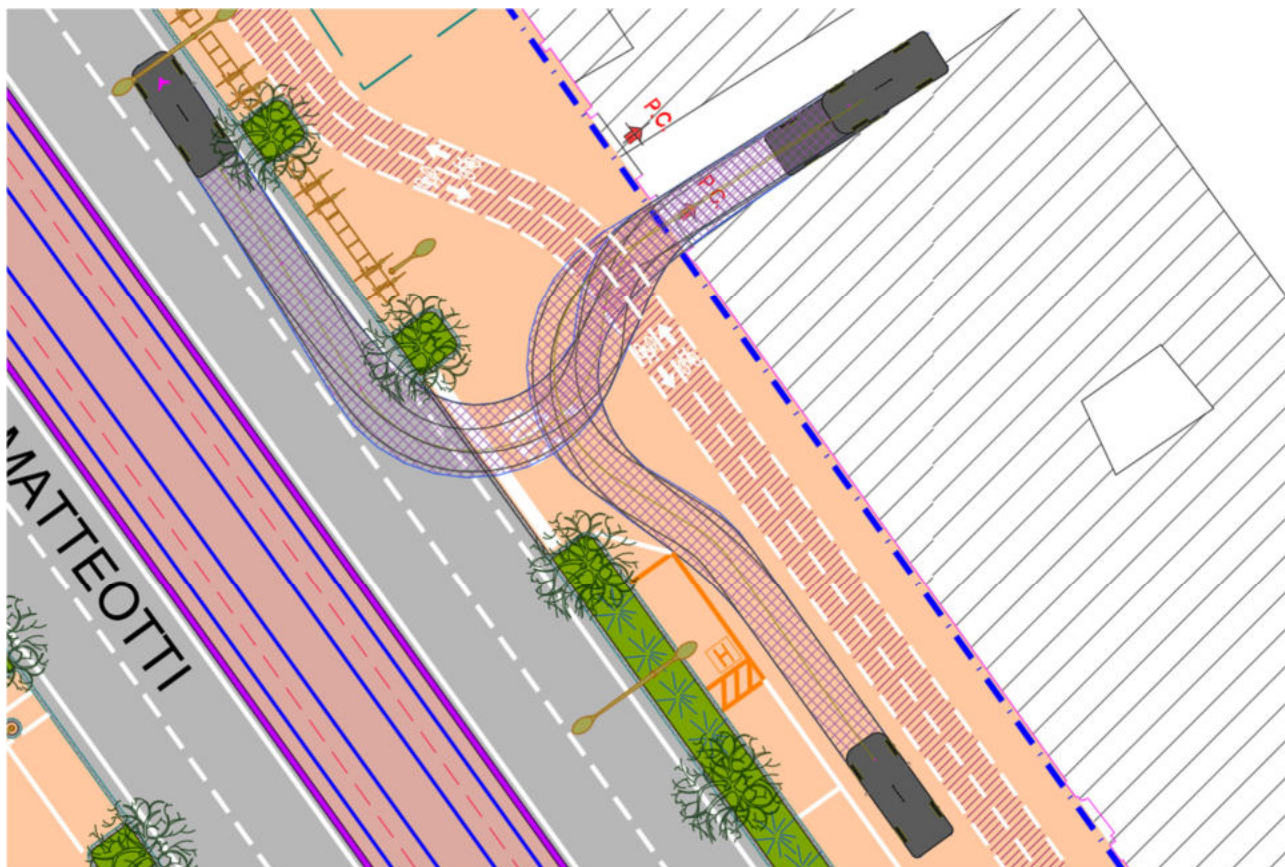

AUTO - Viale Giacomo Matteotti civ.18

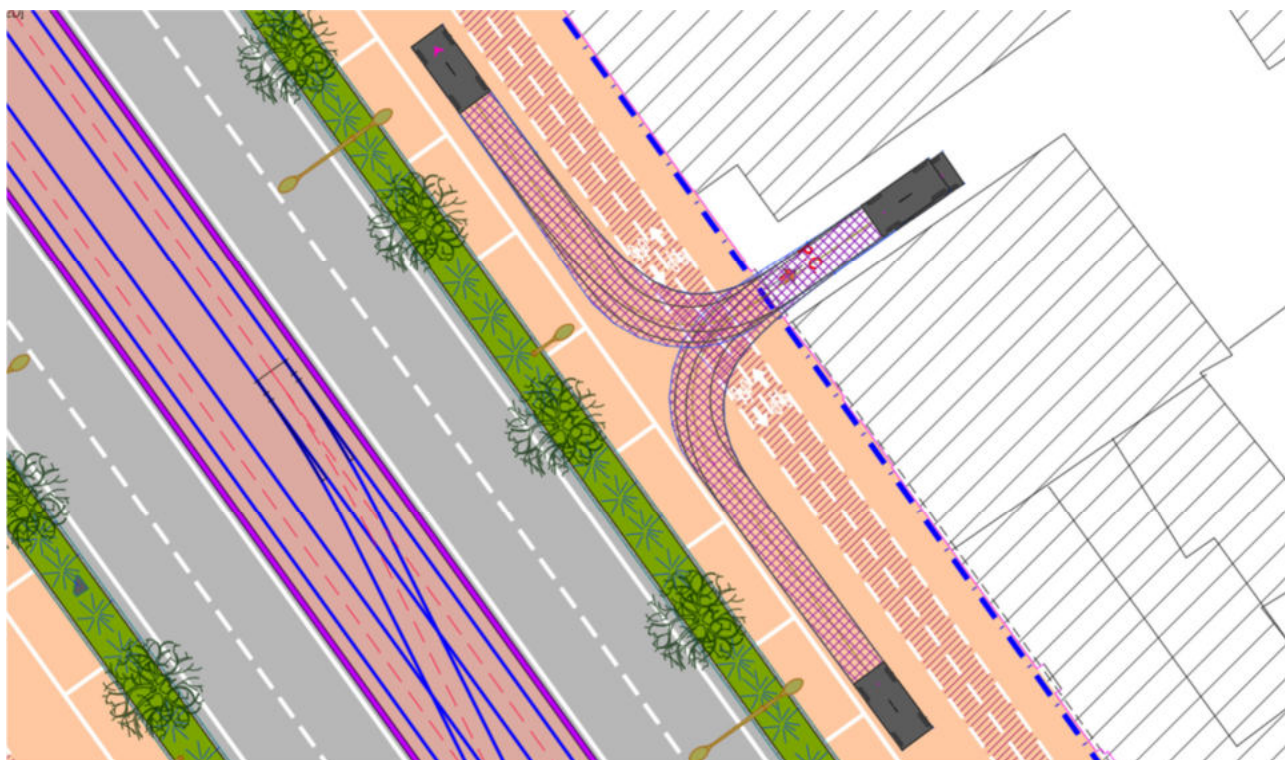

AUTO - Viale Giacomo Matteotti civ.14

N. progetto: 3217IX10058PE_0C	Titolo: INSERIMENTO URBANO – ELABORATI GENERALI Relazione sulla sicurezza stradale (ART. 4 D.M. 22/04/2004)	Data: 10-2024
Emittente: S.D.A. Progetti		Pag. 153 di 222

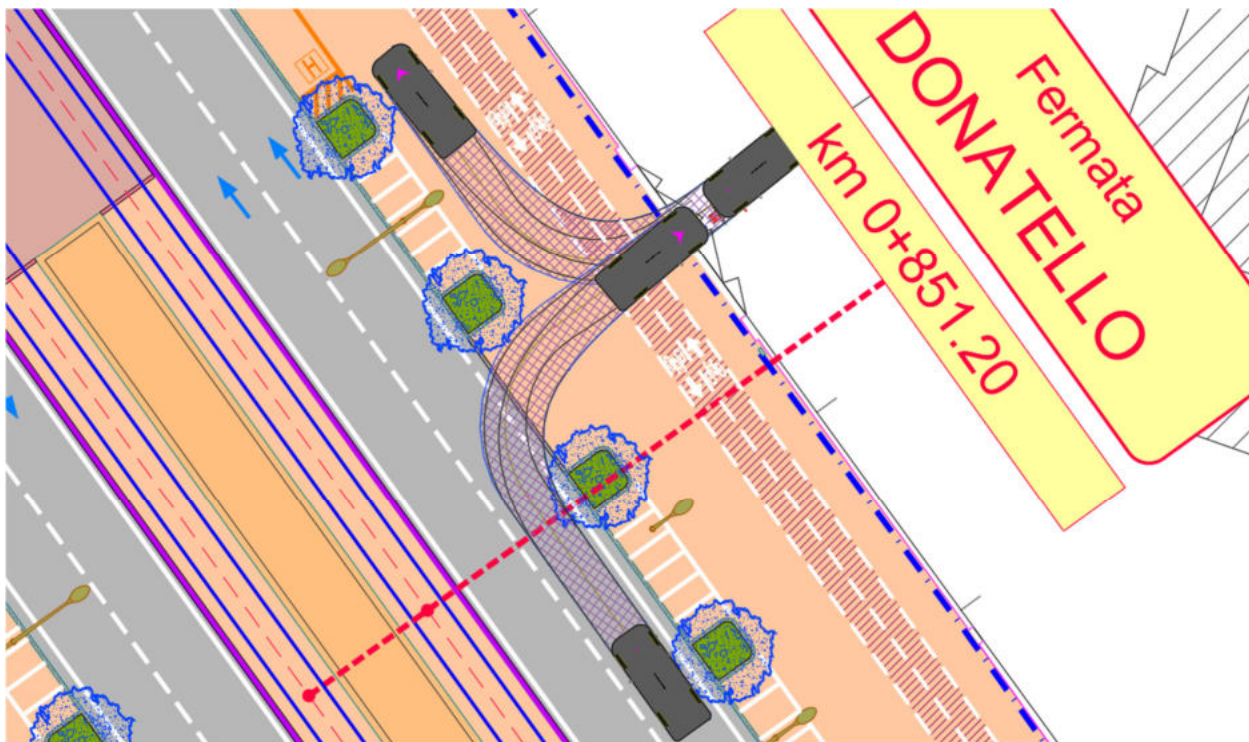

AUTO - Viale Giacomo Matteotti civ.4

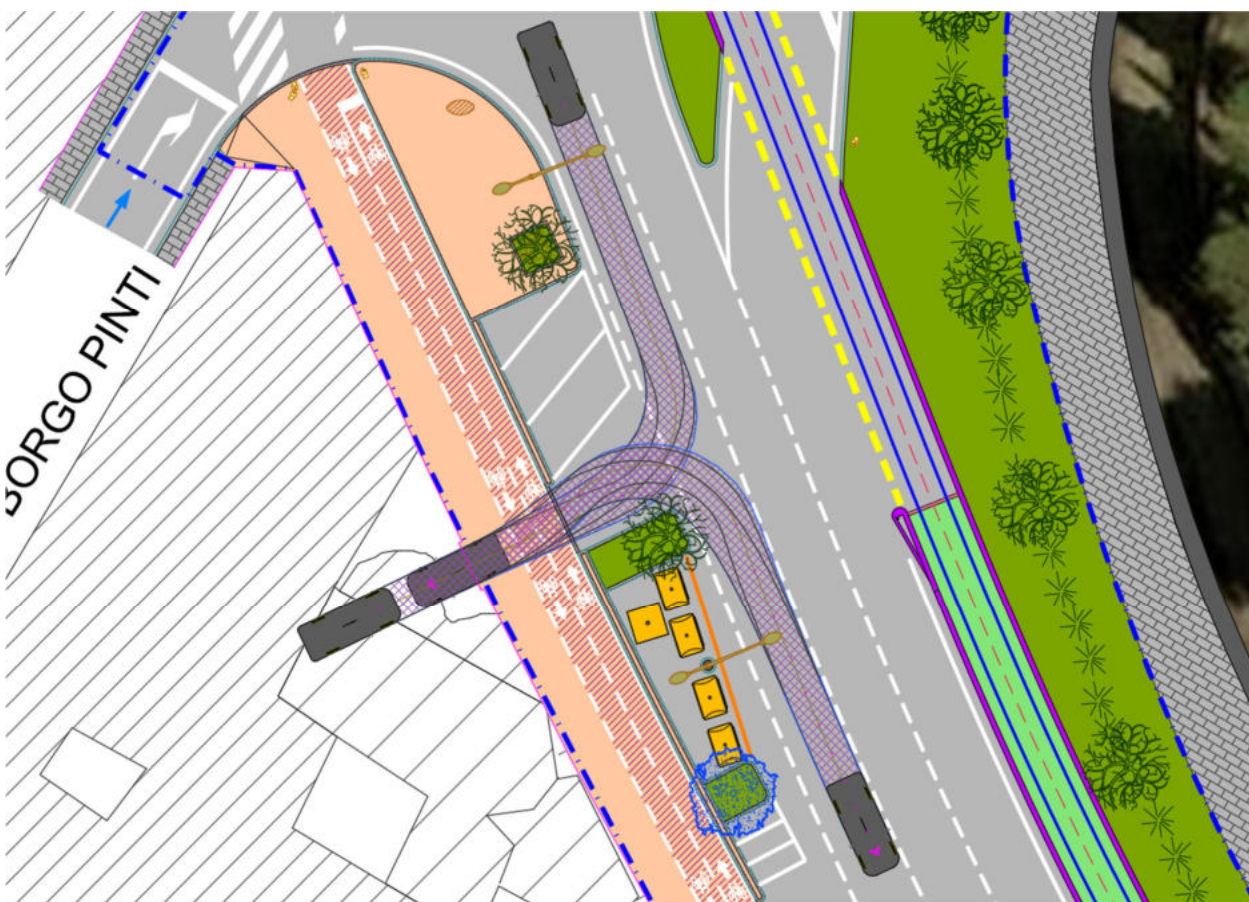

AUTO - Piazzale Donatello civ.8

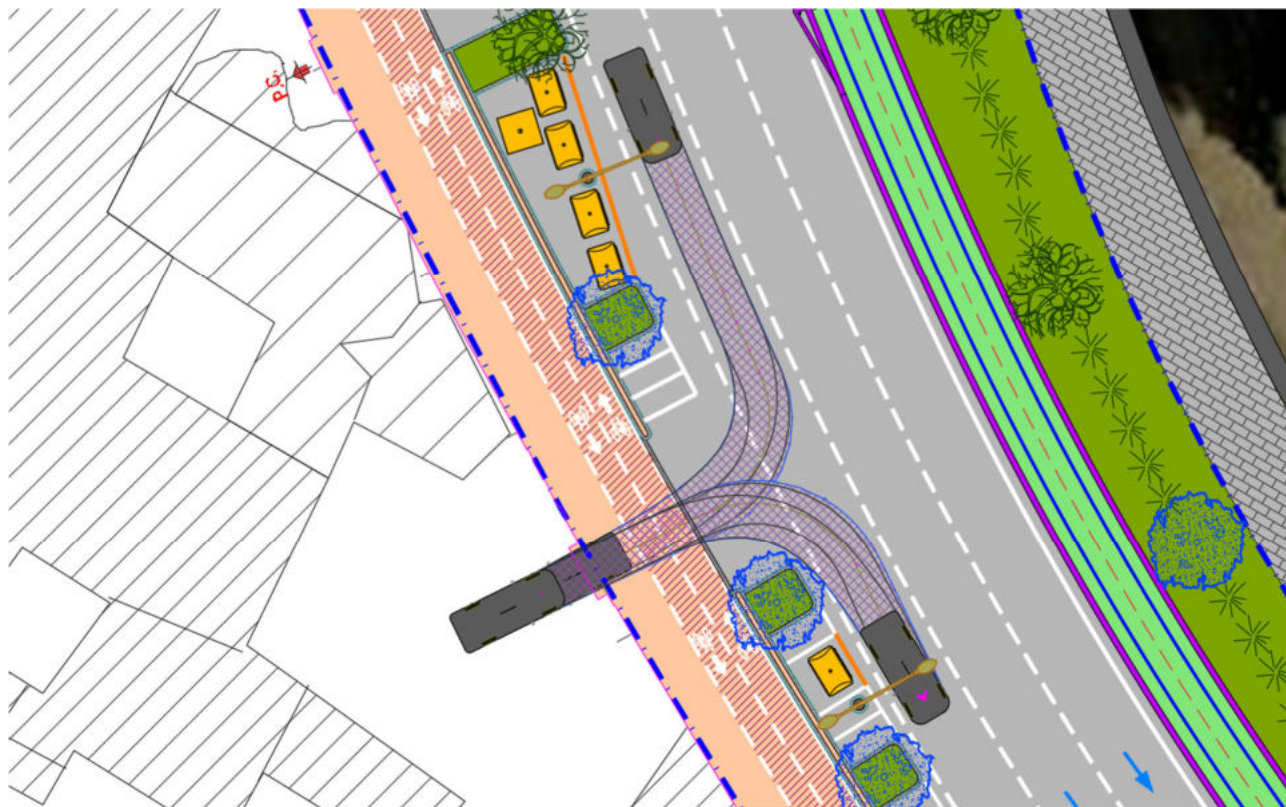

AUTO - Piazzale Donatello civ.7

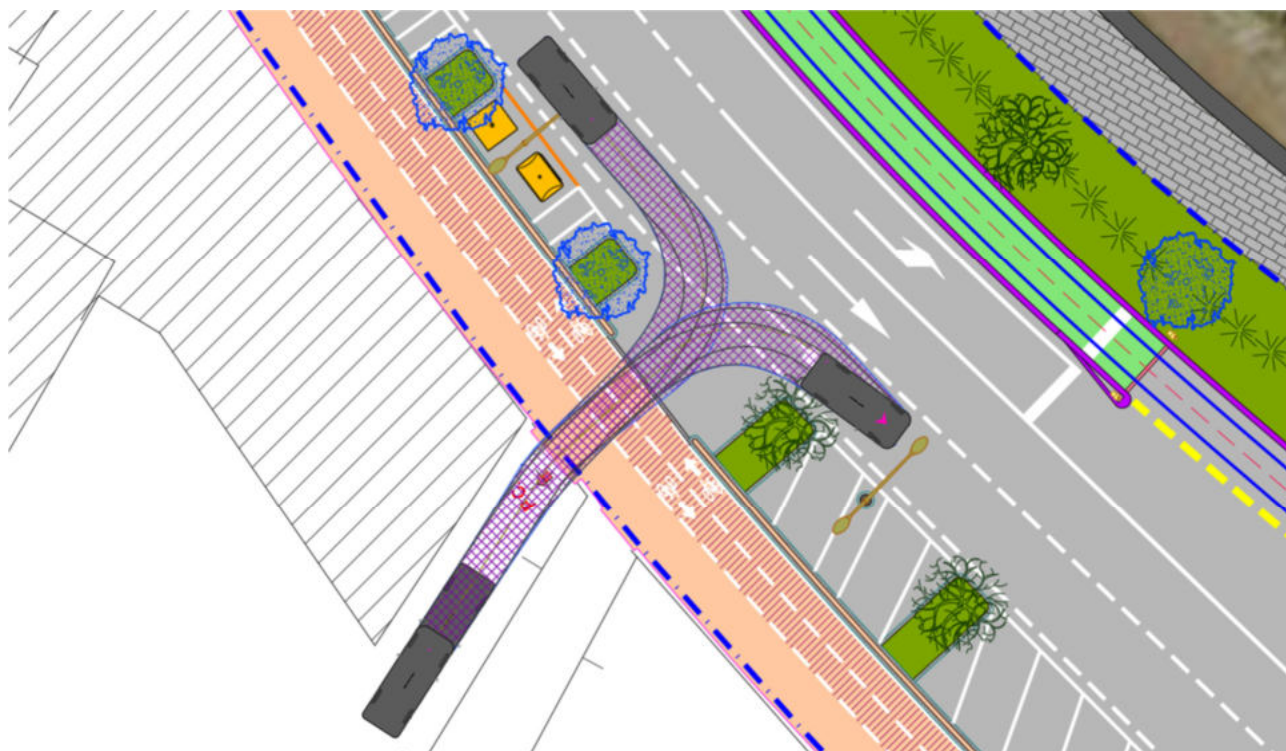

AUTO - Piazzale Donatello civ.5

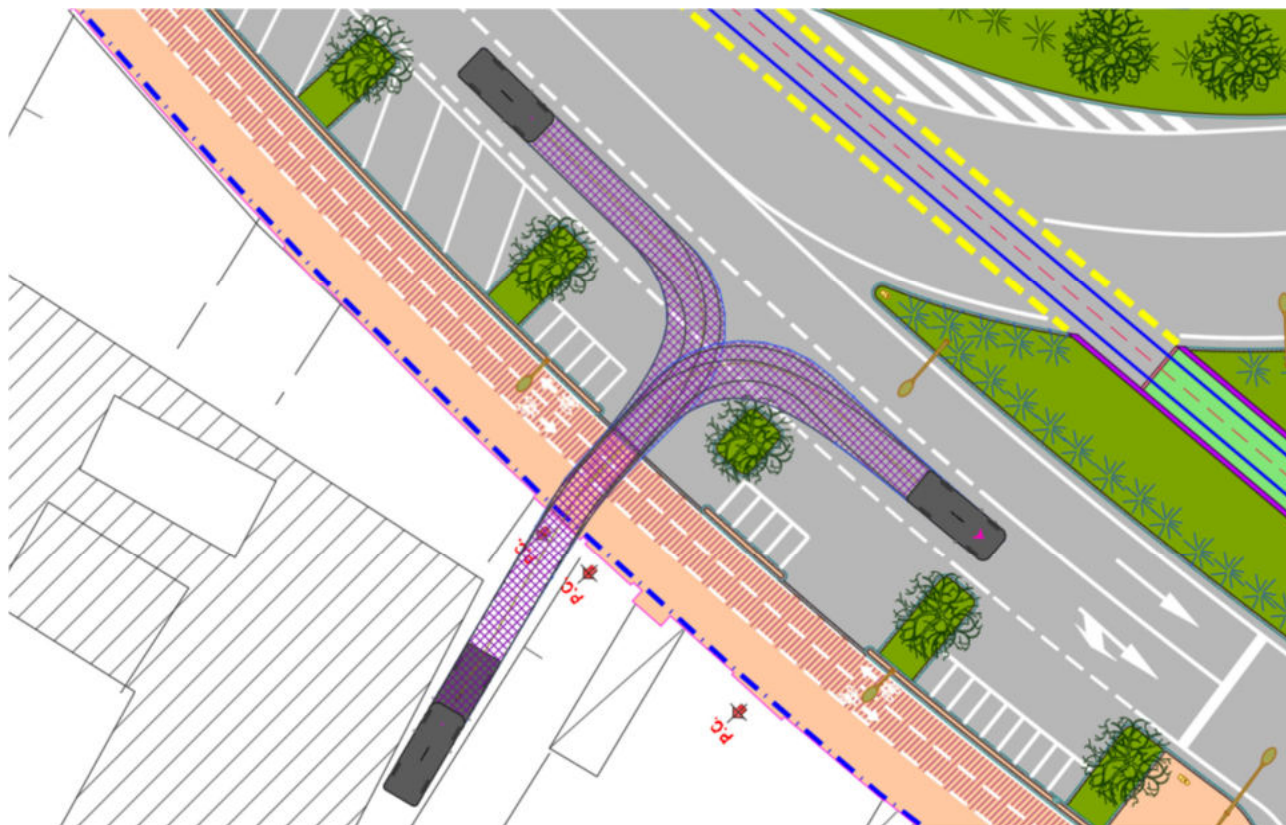

AUTO - Piazzale Donatello civ.3

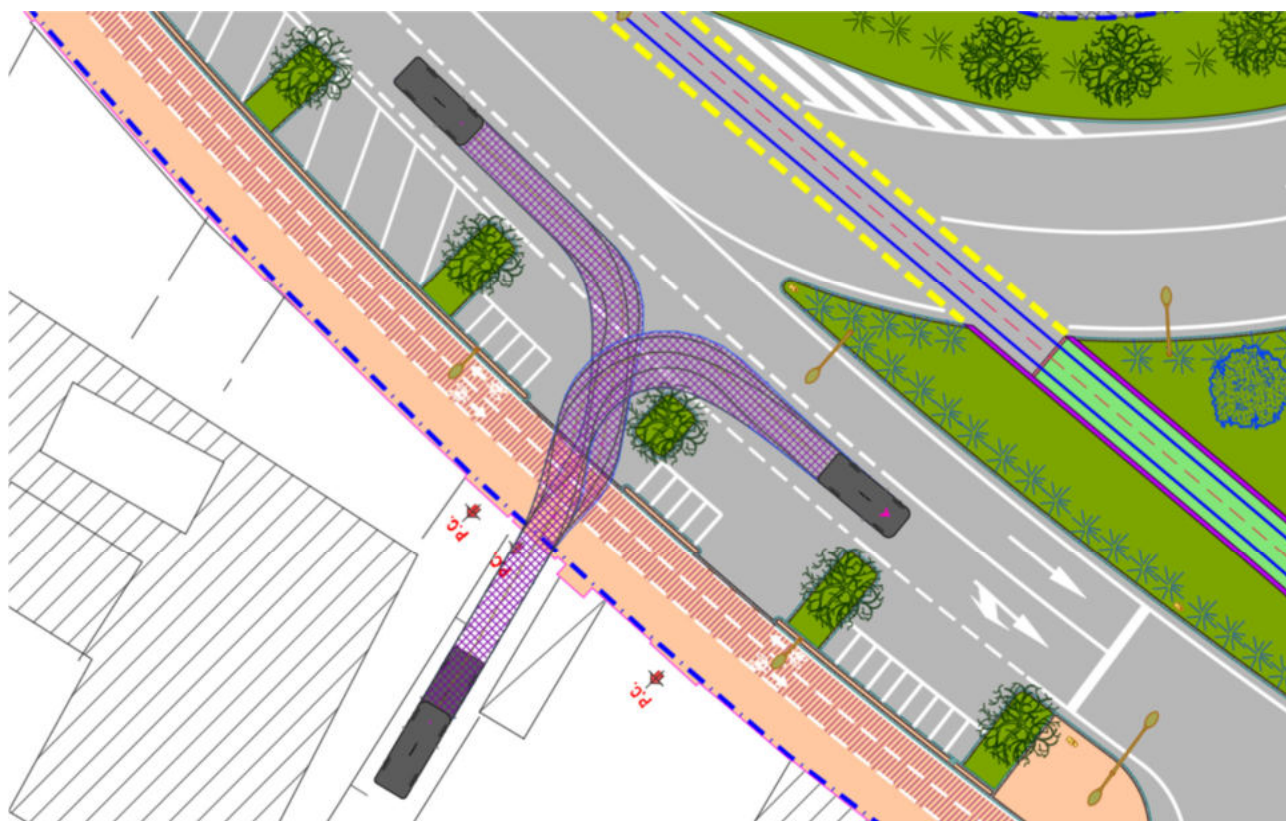

AUTO - Piazzale Donatello civ.2

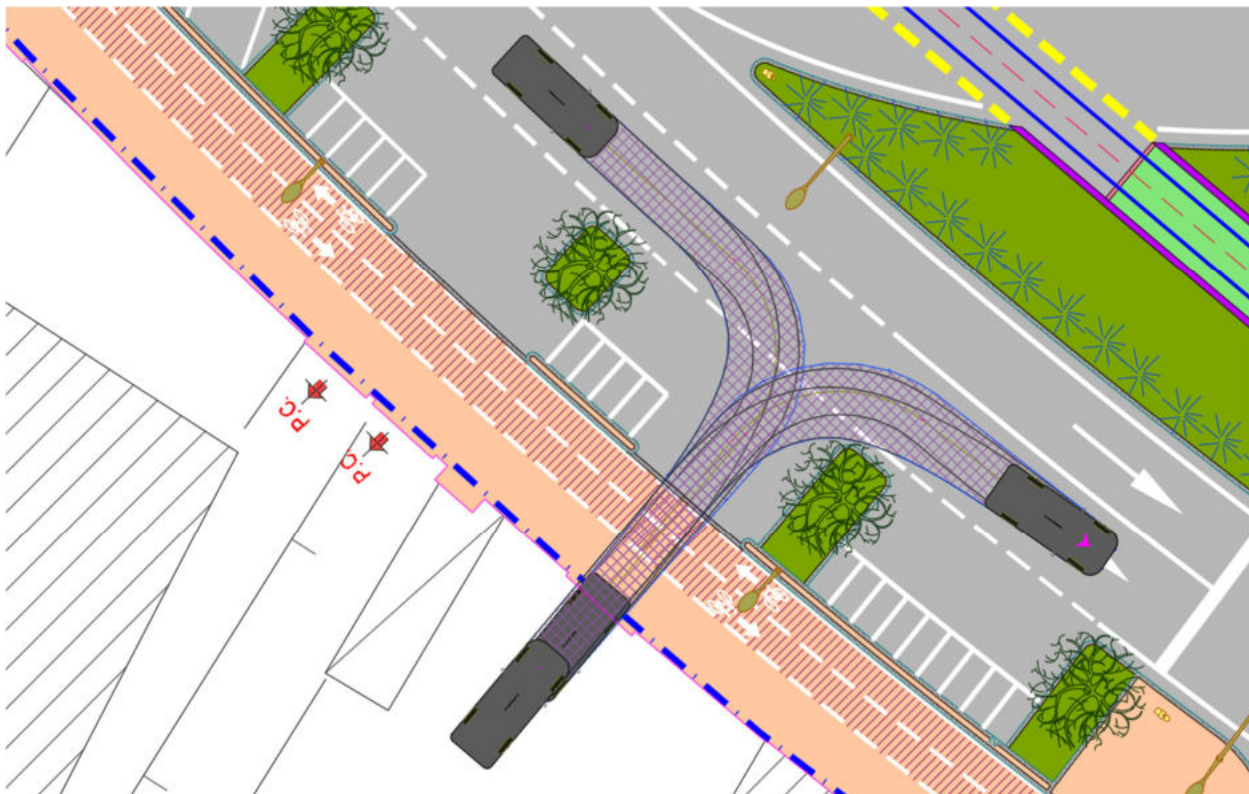

AUTO - Piazzale Donatello civ.1



AUTO - Piazzale Donatello civ.3^R

N. progetto: 3217IX10058PE_OC	Titolo: INSERIMENTO URBANO – ELABORATI GENERALI	Data: 10-2024
Emittente: S.D.A. Progetti	Relazione sulla sicurezza stradale (ART. 4 D.M. 22/04/2004)	Pag. 157 di 222

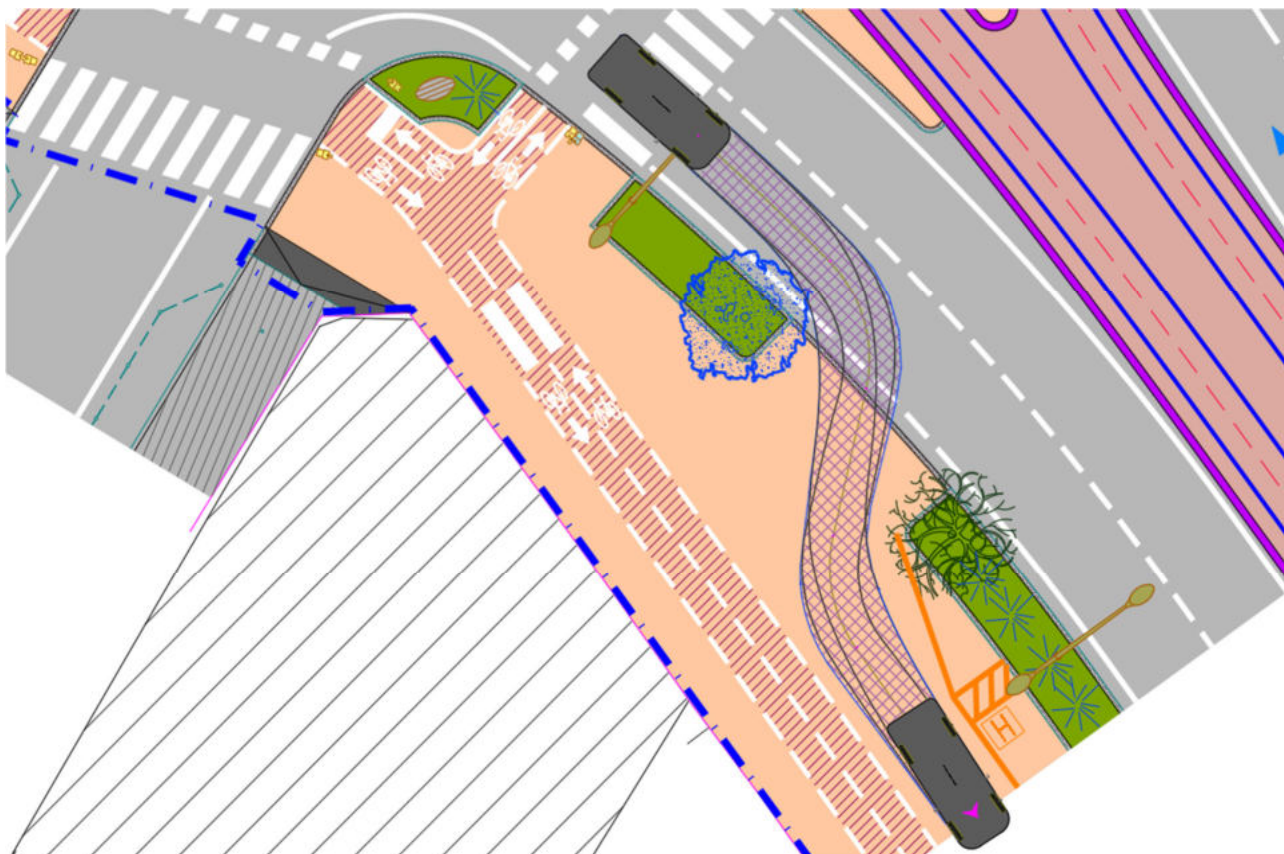

AUTO - Ingresso controviale A. Gramsci tra via V. Alfieri e via S. Pellico

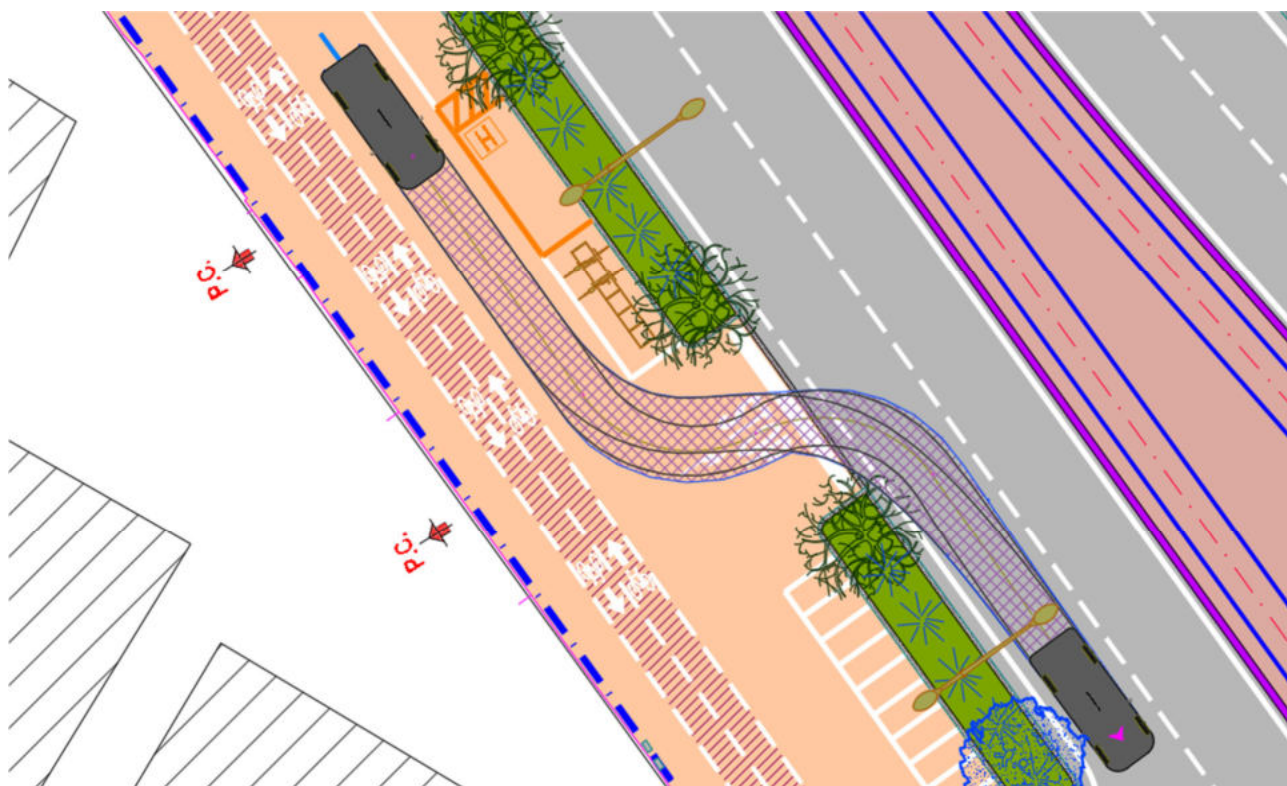

AUTO - Uscita controviale A. Gramsci tra via V. Alfieri e via S. Pellico

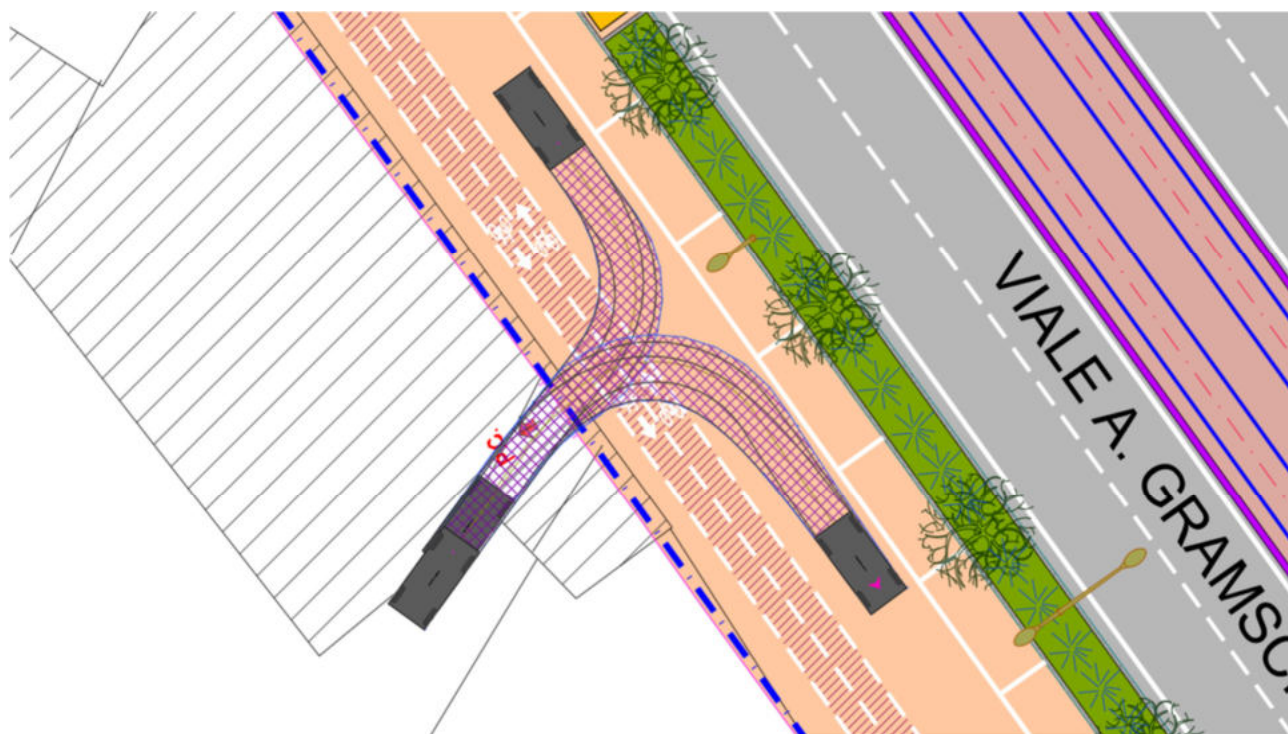

AUTO - Viale Antonio Gramsci civ.71

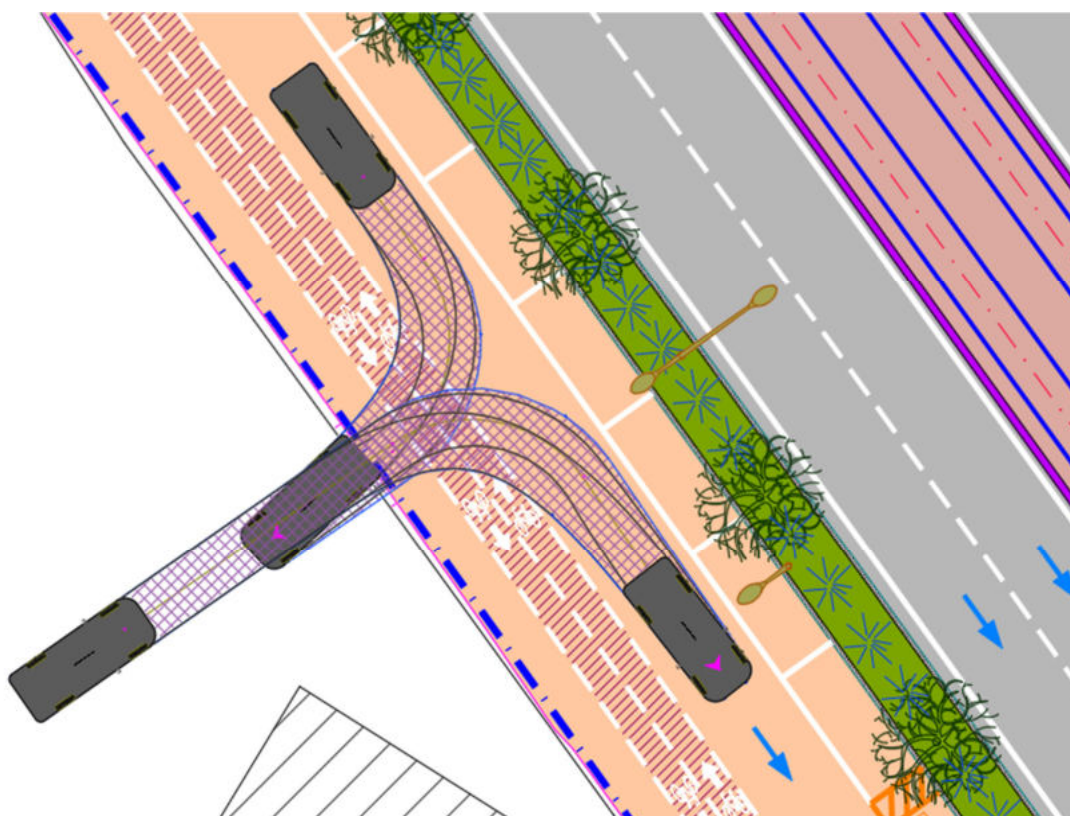

AUTO - Viale Antonio Gramsci civ.69

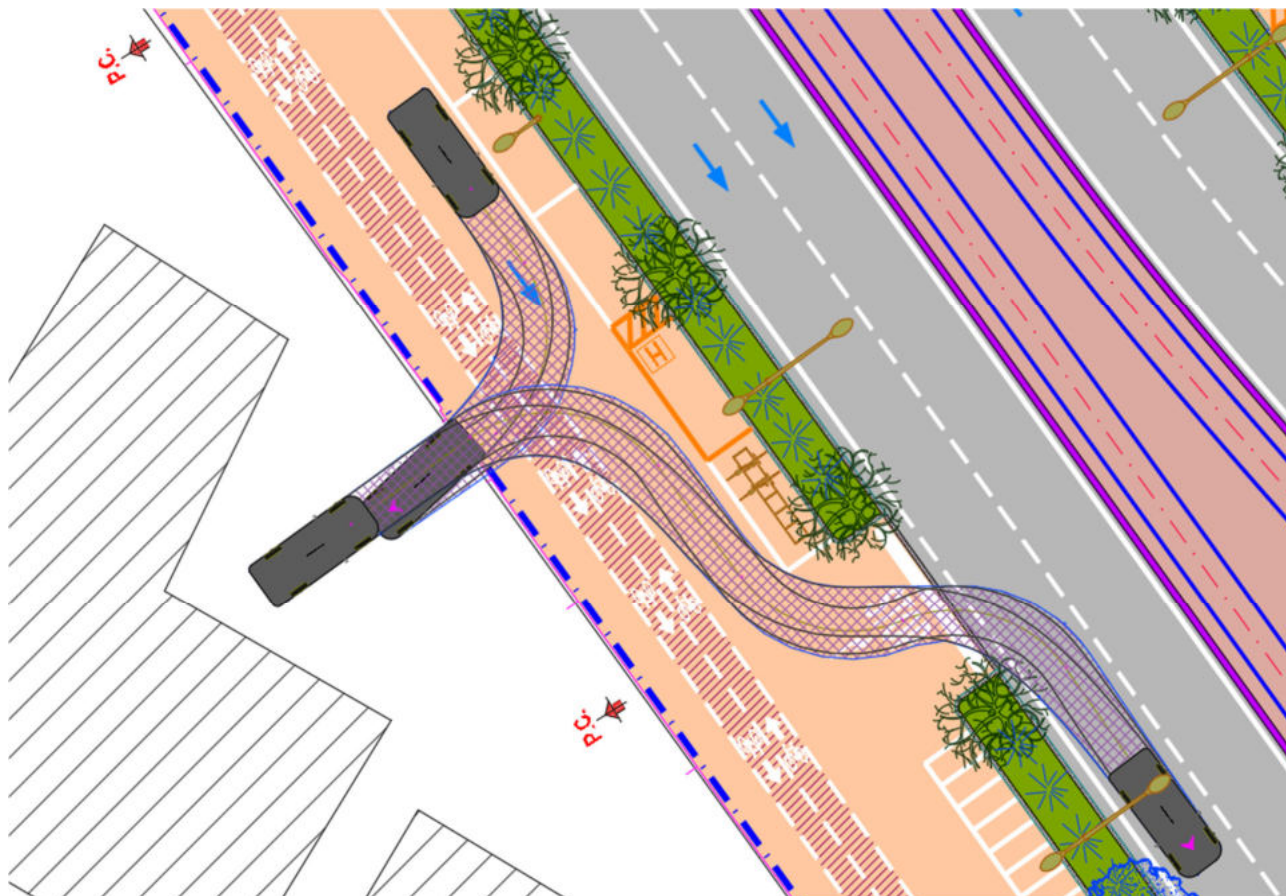

AUTO - Viale Antonio Gramsci civ.69

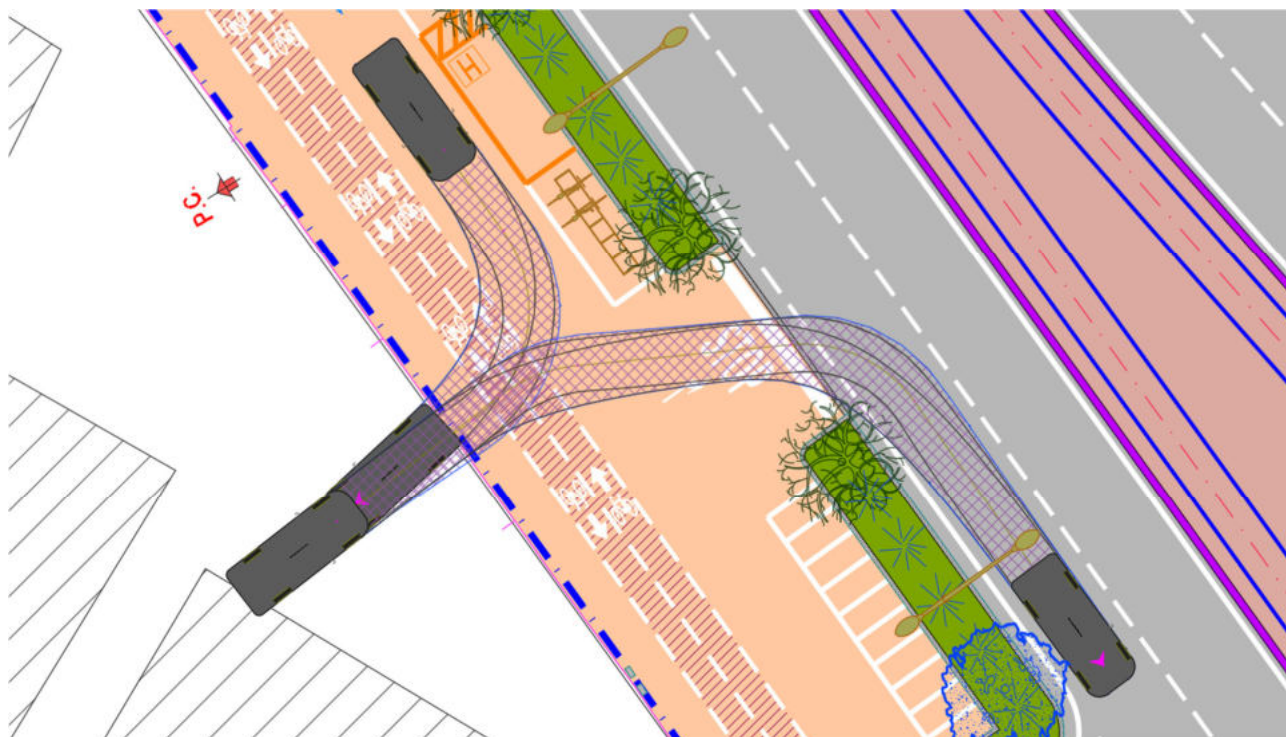

AUTO - Viale Antonio Gramsci civ.65

N. progetto: 3217IX10058PE_OC	Titolo: INSERIMENTO URBANO – ELABORATI GENERALI Relazione sulla sicurezza stradale (ART. 4 D.M. 22/04/2004)	Data: 10-2024
Emittente: S.D.A. Progetti		Pag. 160 di 222

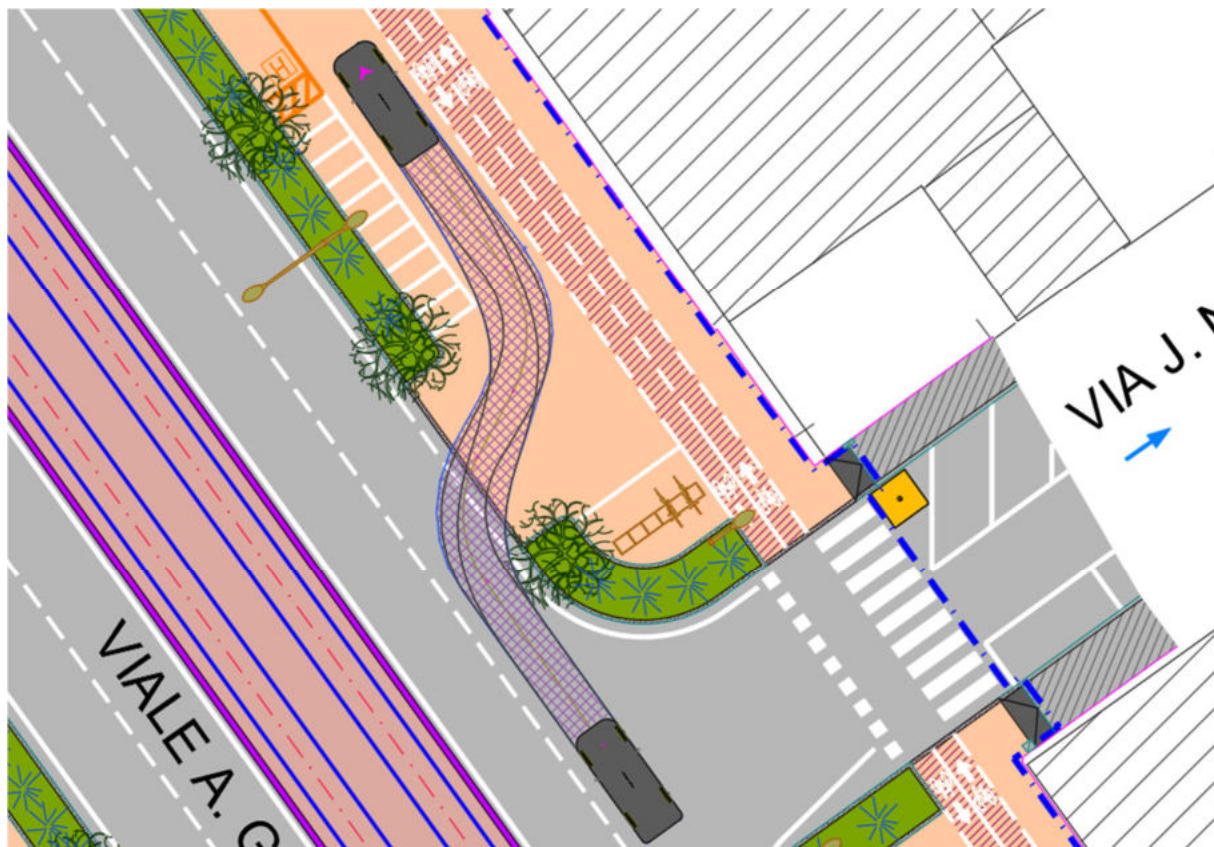

AUTO - Ingresso controviale A. Gramsci tra via J. Nardi e piazzale Donatello

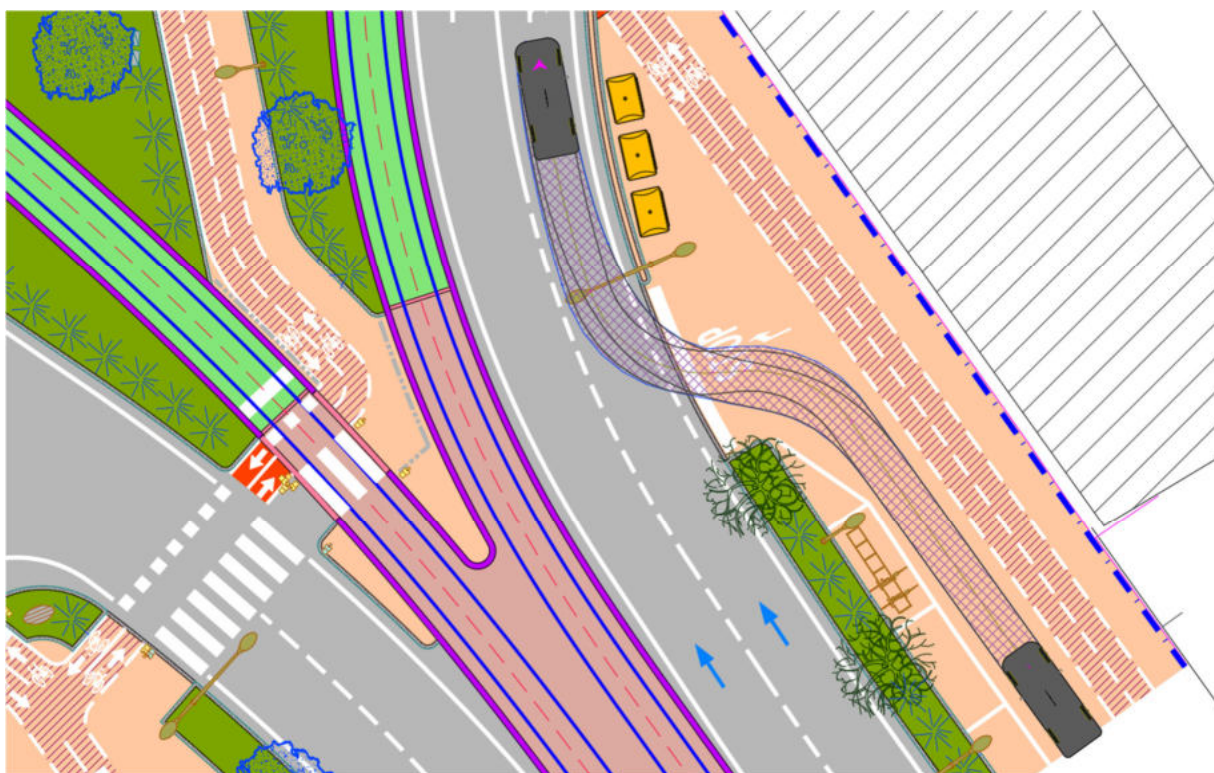

AUTO - Uscita controviale A. Gramsci tra via J. Nardi e piazzale Donatello

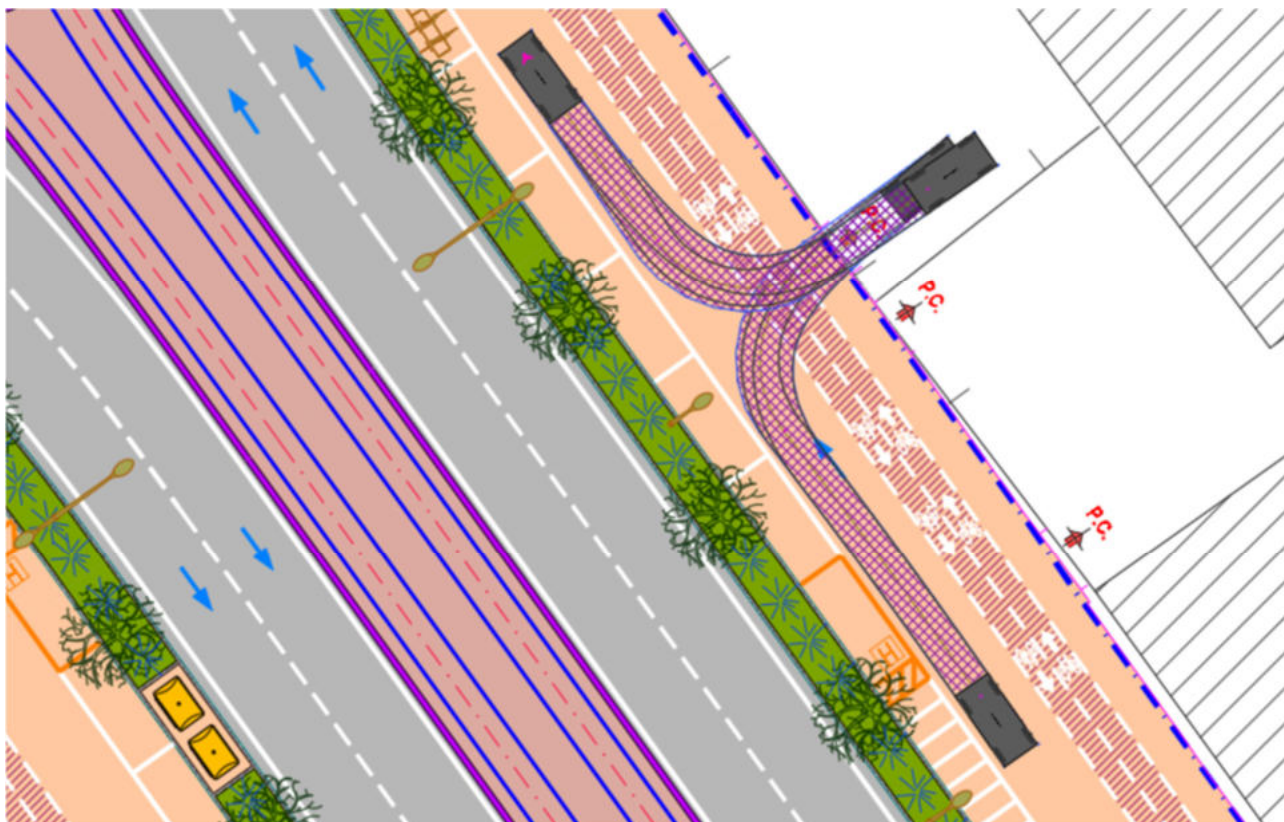

AUTO - Viale Antonio Gramsci civ.58

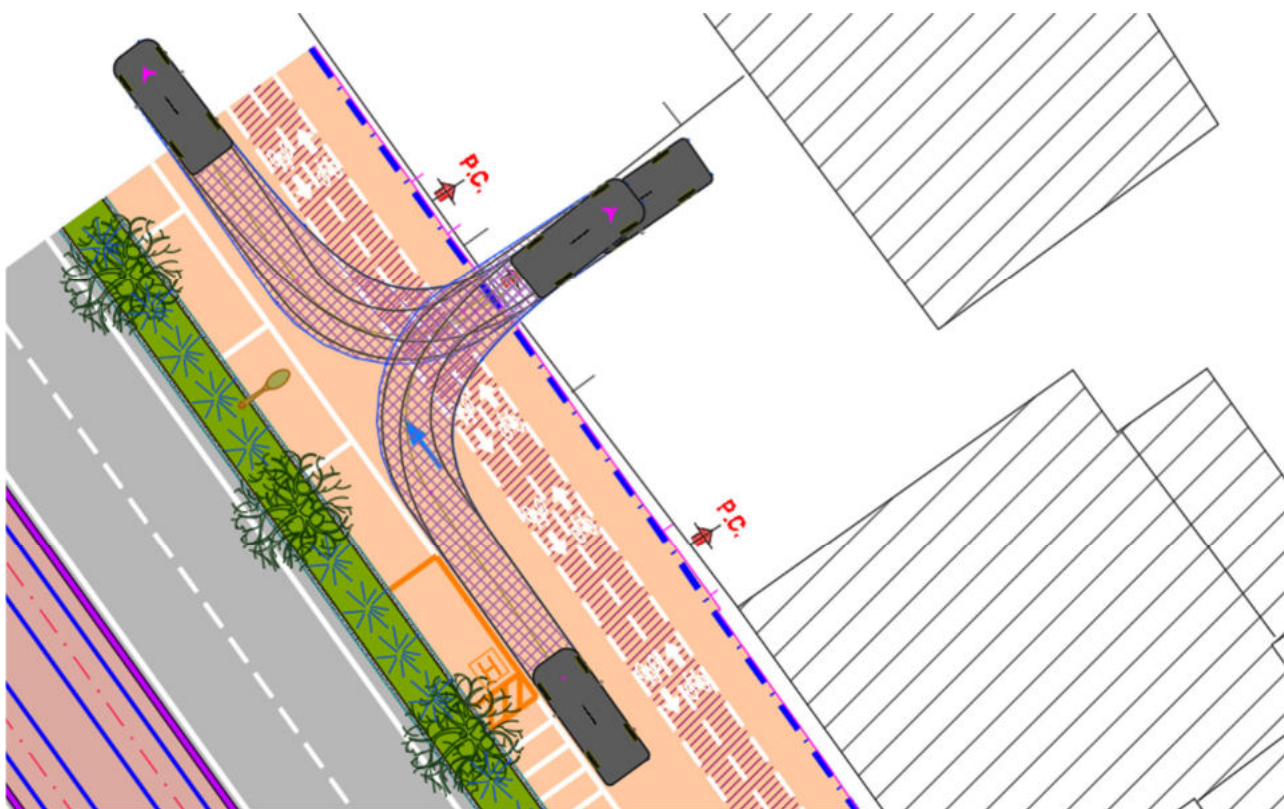

AUTO - Viale Antonio Gramsci civ.56

N. progetto: 3217IX10058PE_0C	Titolo: INSERIMENTO URBANO – ELABORATI GENERALI Relazione sulla sicurezza stradale (ART. 4 D.M. 22/04/2004)	Data: 10-2024
Emittente: S.D.A. Progetti		Pag. 162 di 222



AUTO - Viale Antonio Gramsci civ.54

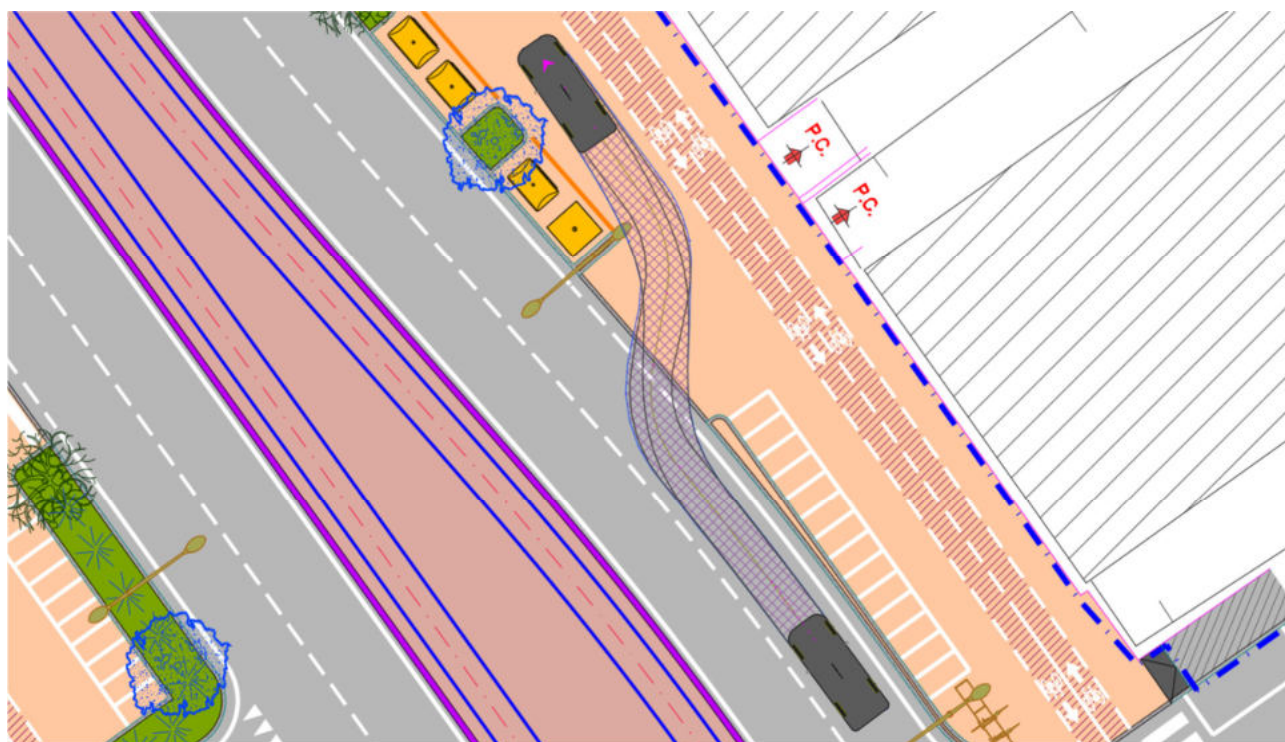

AUTO - Ingresso controviale A. Gramsci tra via B. Varchi e via J. Nardi

N. progetto: 3217IX10058PE_OC	Titolo: INSERIMENTO URBANO – ELABORATI GENERALI	Data: 10-2024
Emittente: S.D.A. Progetti	Relazione sulla sicurezza stradale (ART. 4 D.M. 22/04/2004)	Pag. 163 di 222

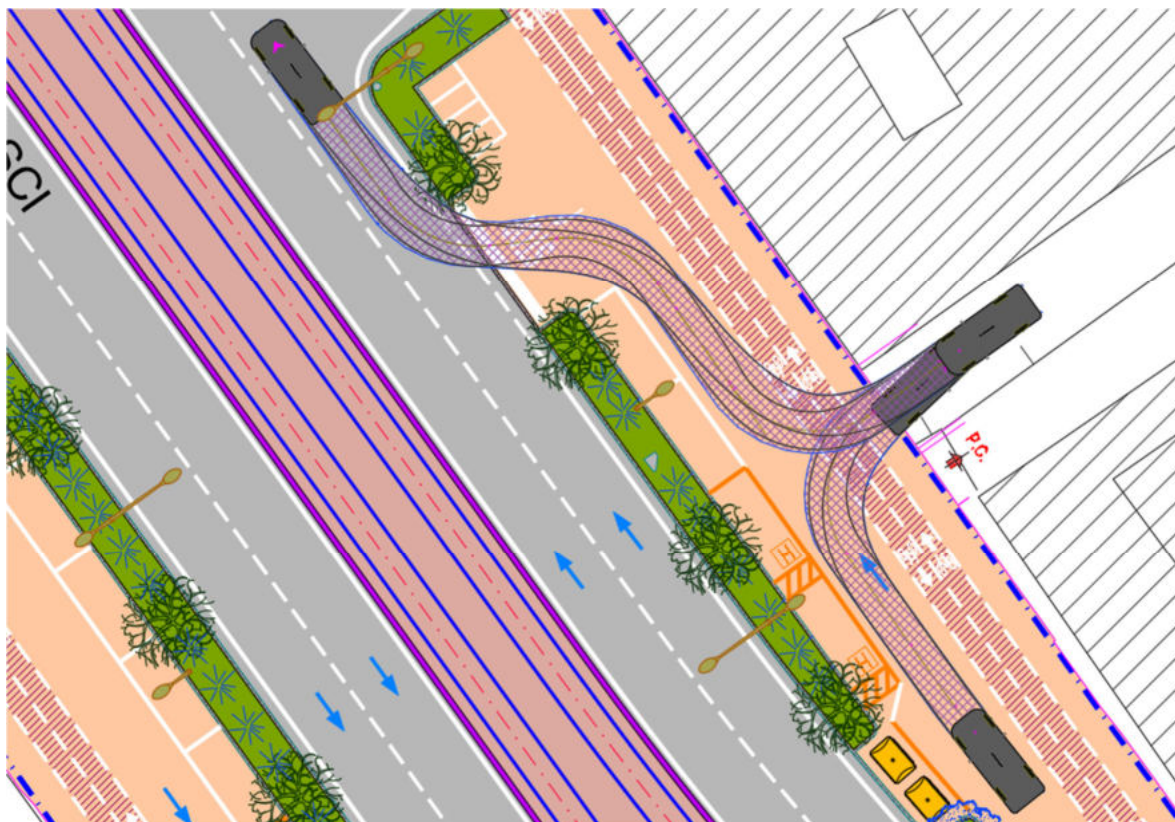

AUTO - Viale Antonio Gramsci civ.44

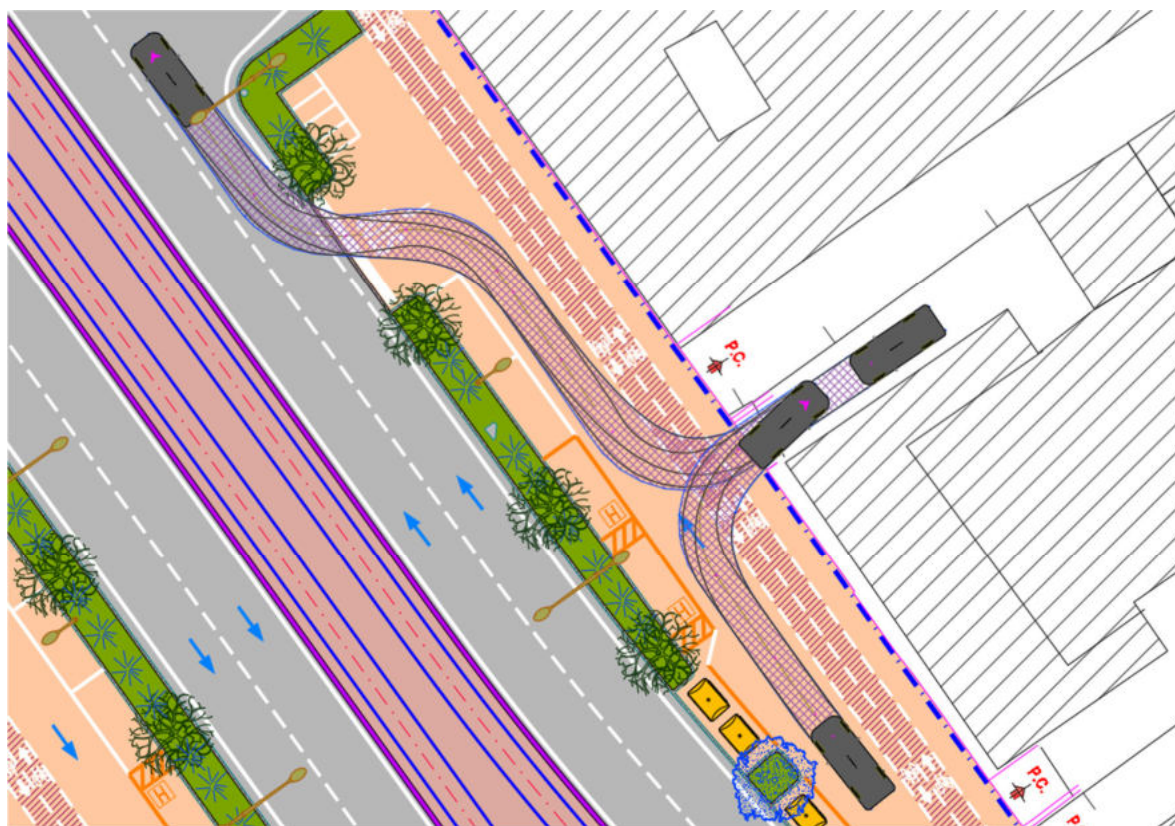

AUTO - Viale Antonio Gramsci civ.42

N. progetto: 3217IX10058PE_OC	Titolo: INSERIMENTO URBANO – ELABORATI GENERALI	Data: 10-2024
Emittente: S.D.A. Progetti	Relazione sulla sicurezza stradale (ART. 4 D.M. 22/04/2004)	Pag. 164 di 222

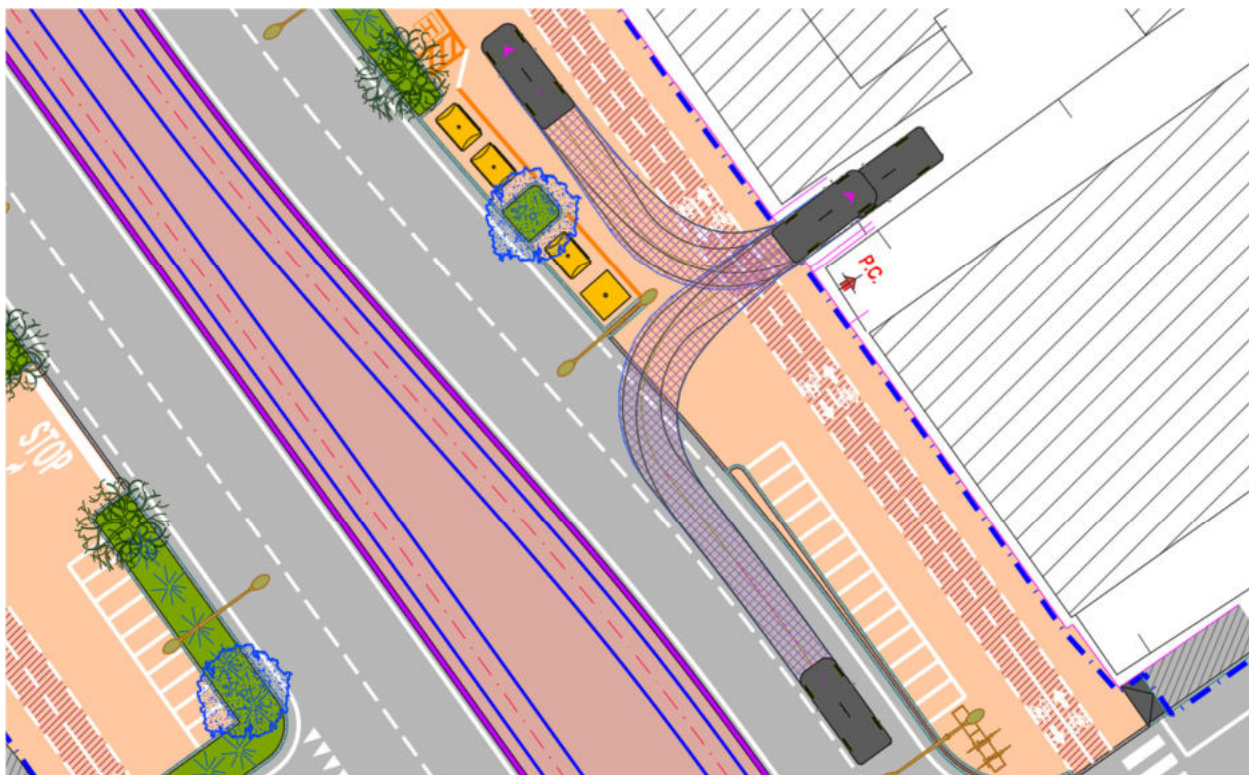

AUTO - Viale Antonio Gramsci civ.40

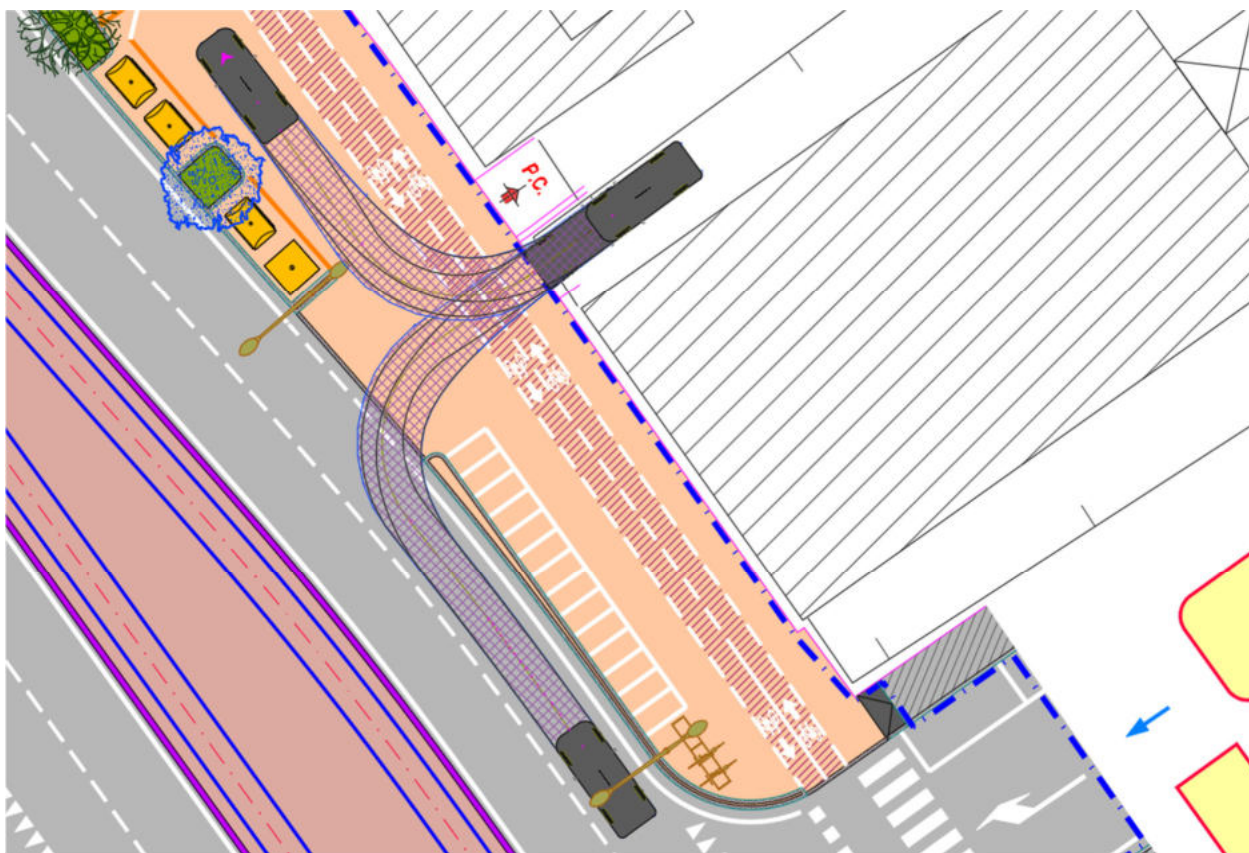

AUTO - Viale Antonio Gramsci civ.38

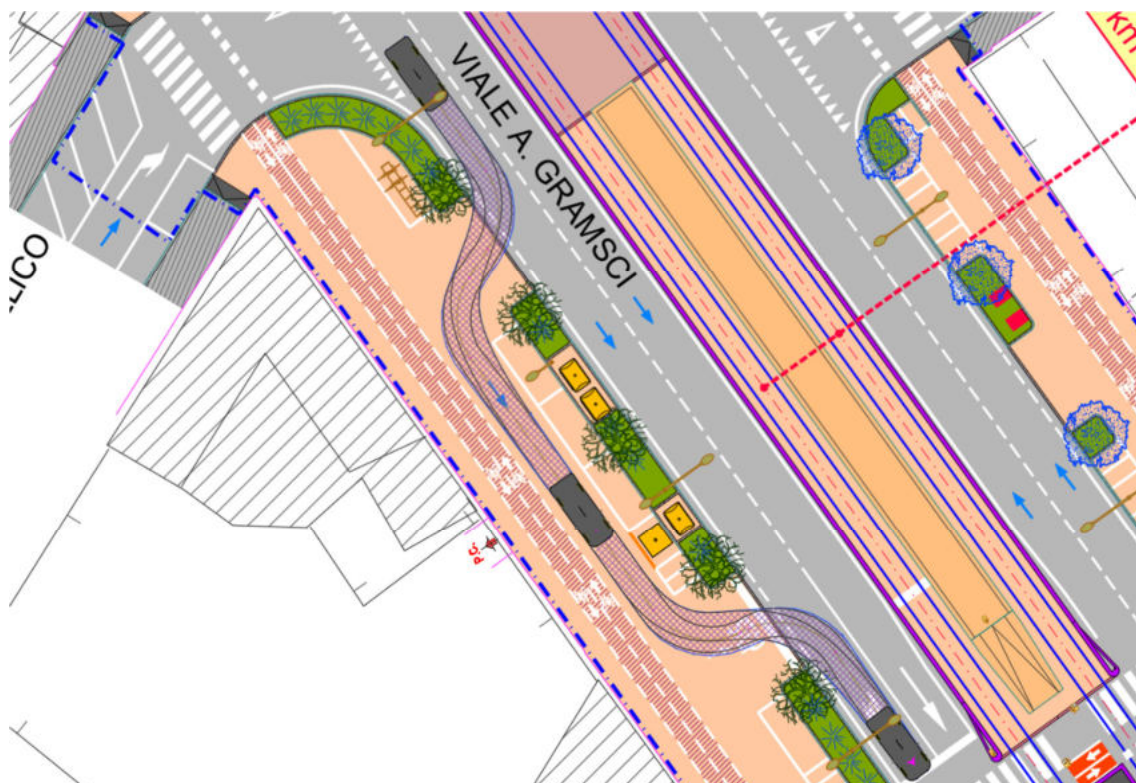

AUTO - Ingresso/uscita controviale A. Gramsci tra via S. Pellico e via della Mattonaia

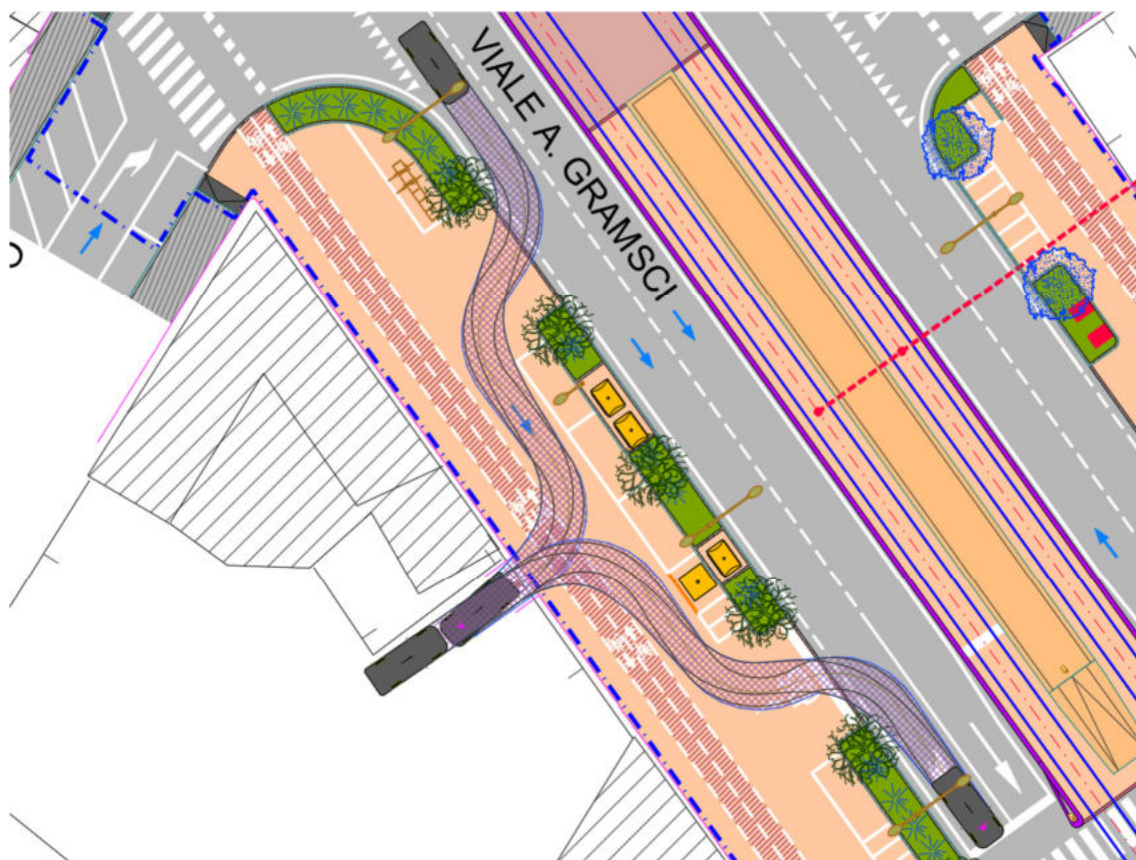

AUTO - Viale Antonio Gramsci civ.59

N. progetto: 3217IX10058PE_0C	Titolo: INSERIMENTO URBANO – ELABORATI GENERALI	Data: 10-2024
Emittente: S.D.A. Progetti	Relazione sulla sicurezza stradale (ART. 4 D.M. 22/04/2004)	Pag. 166 di 222

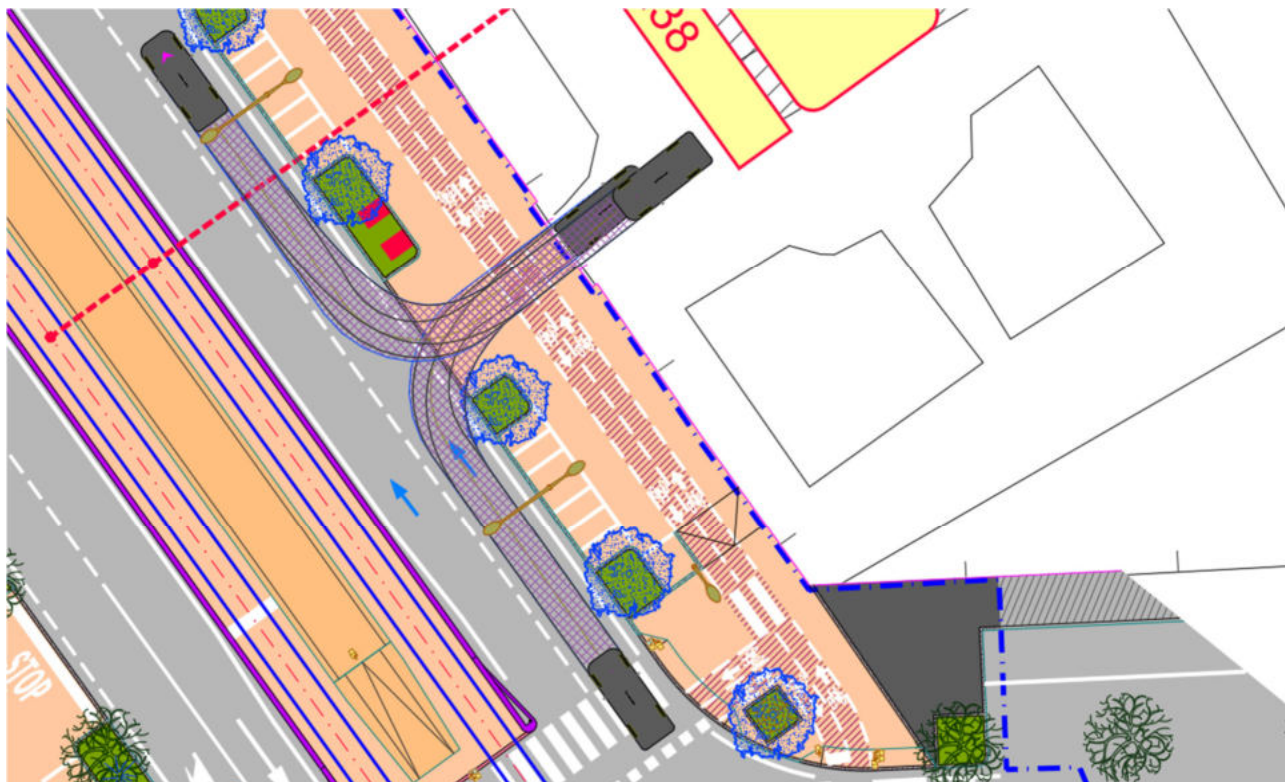

AUTO - Viale Antonio Gramsci civ.34

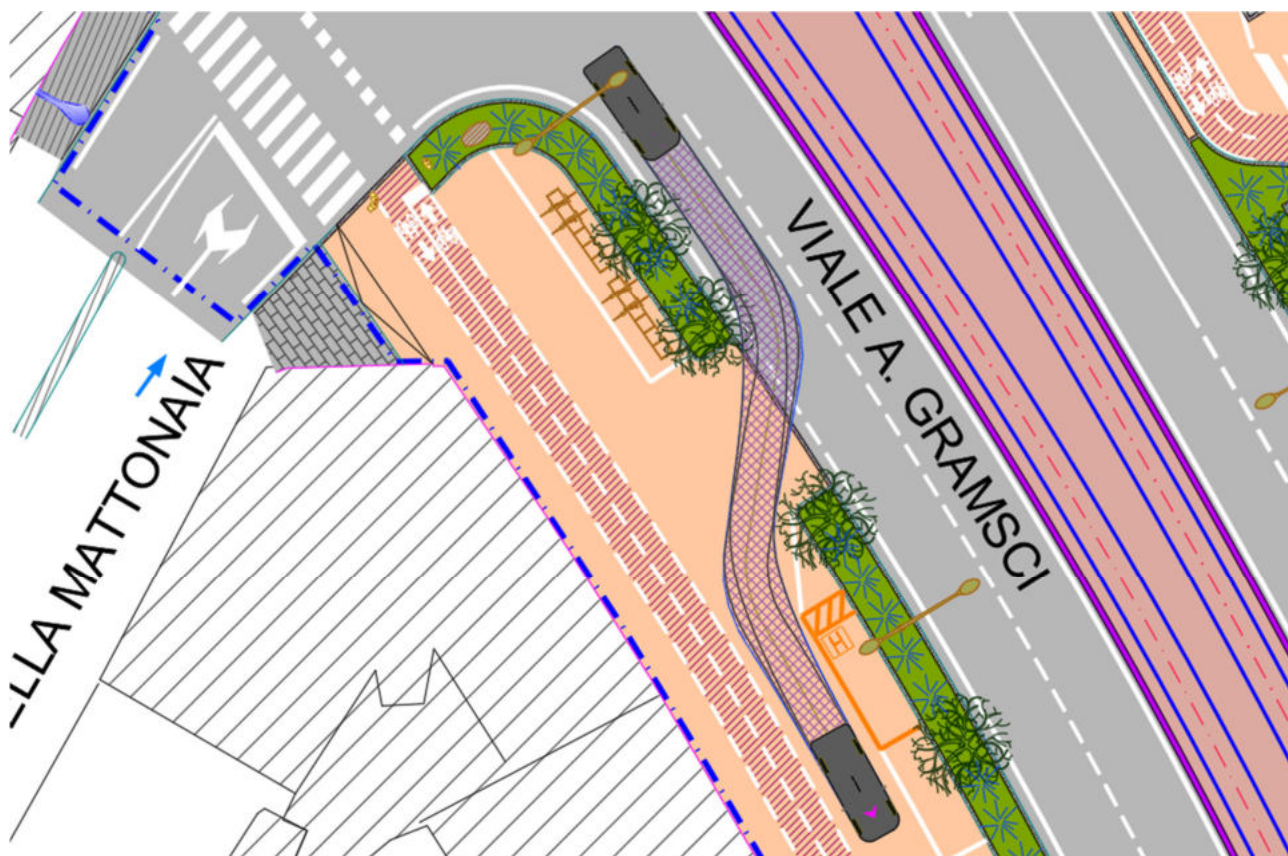

AUTO - Ingresso controviale A. Gramsci tra via della Mattonaia e via G. Leopardi

N. progetto: 3217IX10058PE_OC	Titolo: INSERIMENTO URBANO – ELABORATI GENERALI Relazione sulla sicurezza stradale (ART. 4 D.M. 22/04/2004)	Data: 10-2024
Emittente: S.D.A. Progetti		Pag. 167 di 222

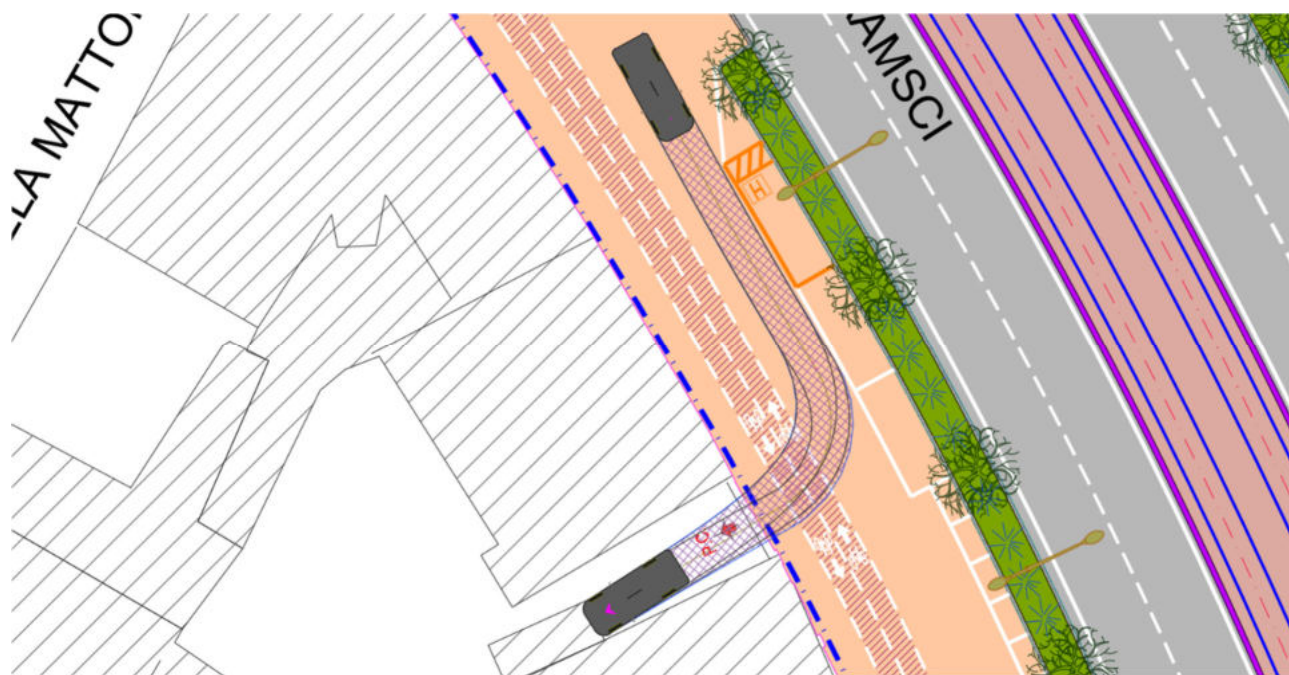

AUTO - Viale Antonio Gramsci civ.47

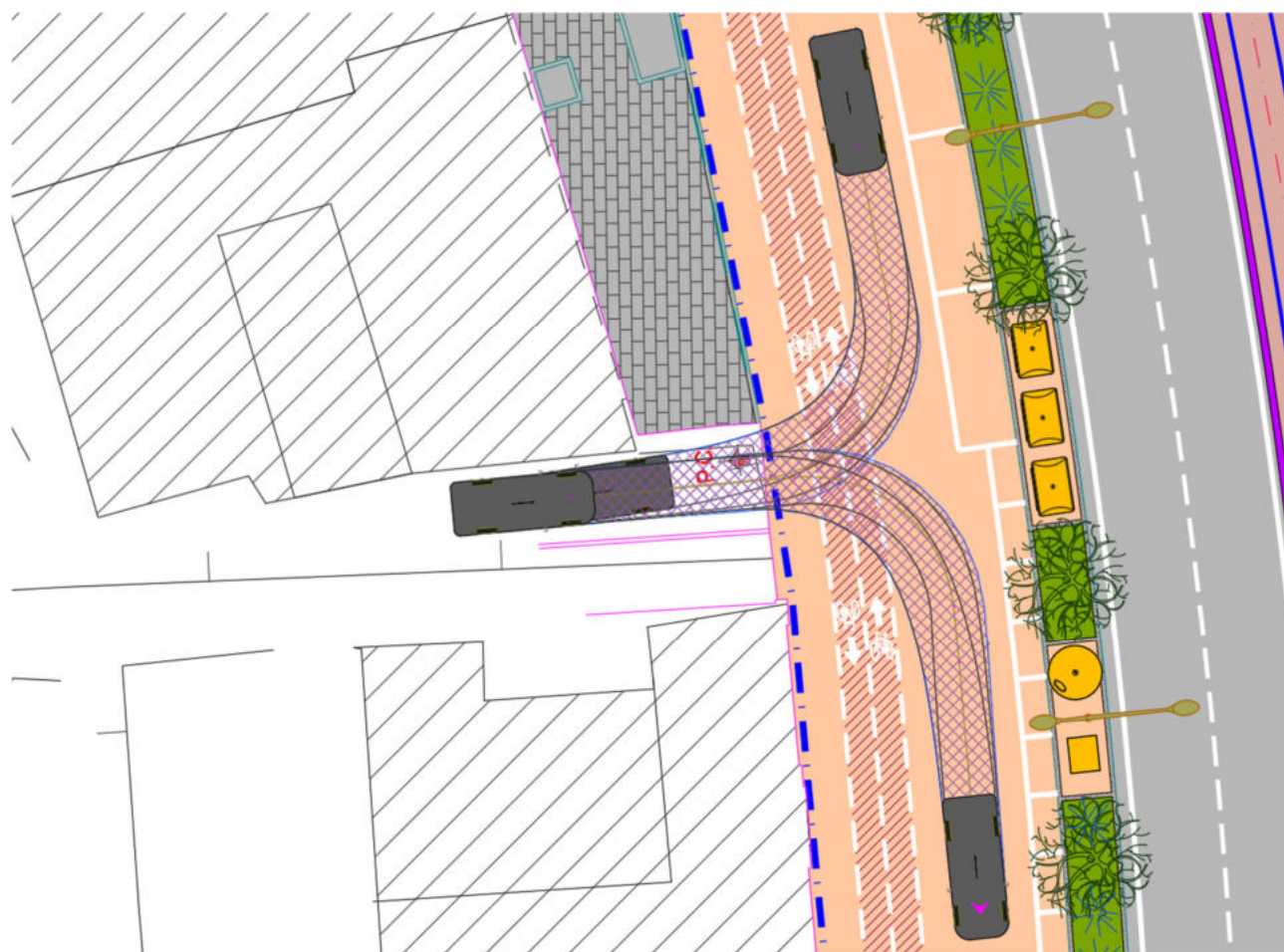

AUTO - Viale Antonio Gramsci civ.35

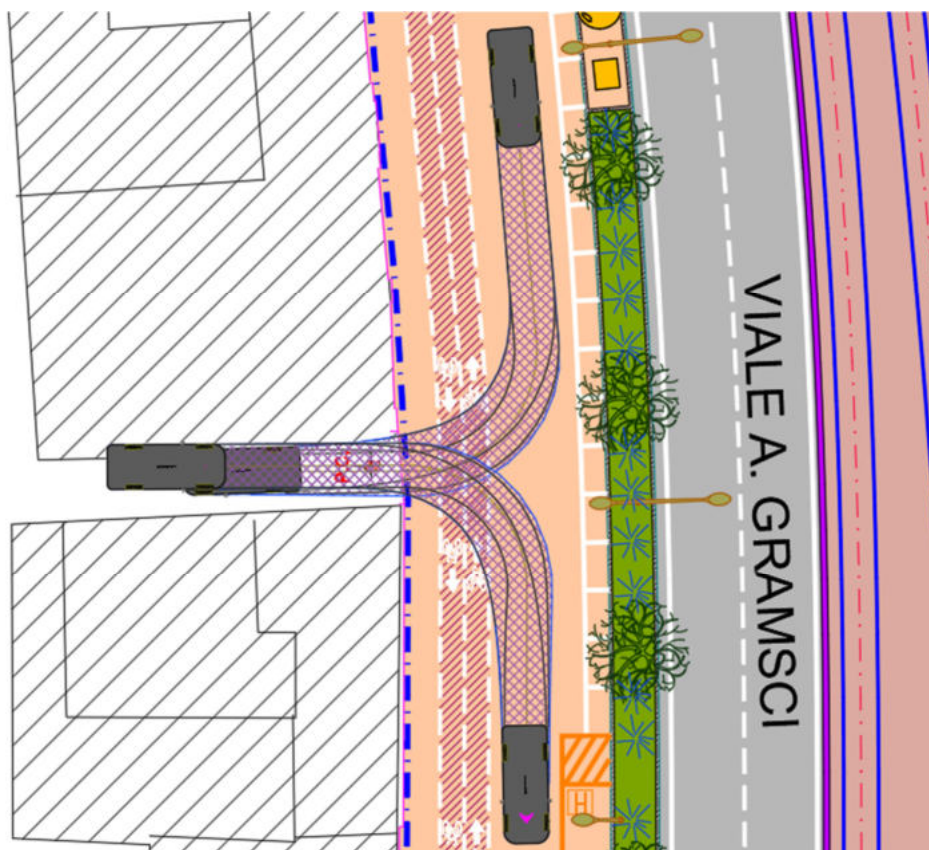

AUTO - Viale Antonio Gramsci civ.29

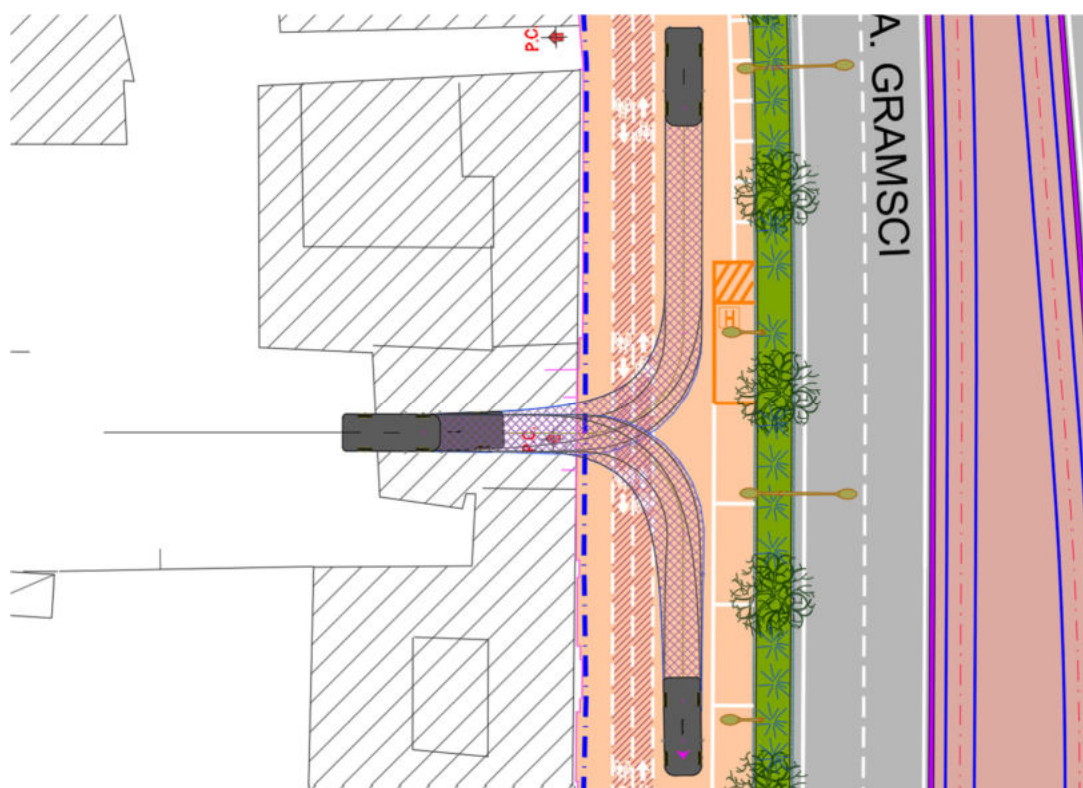

AUTO - Viale Antonio Gramsci civ.25

N. progetto: 3217IX10058PE_0C	Titolo: INSERIMENTO URBANO – ELABORATI GENERALI	Data: 10-2024
Emittente: S.D.A. Progetti	Relazione sulla sicurezza stradale (ART. 4 D.M. 22/04/2004)	Pag. 169 di 222

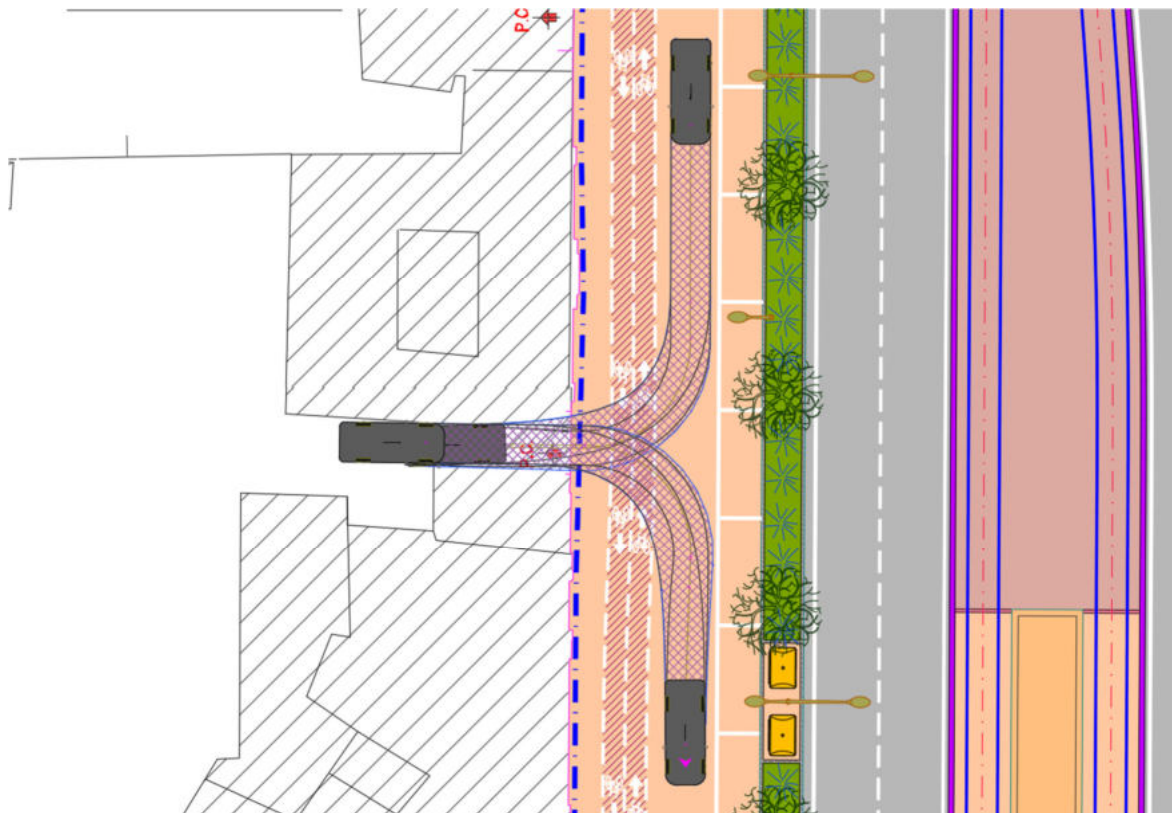

AUTO - Viale Antonio Gramsci civ.21

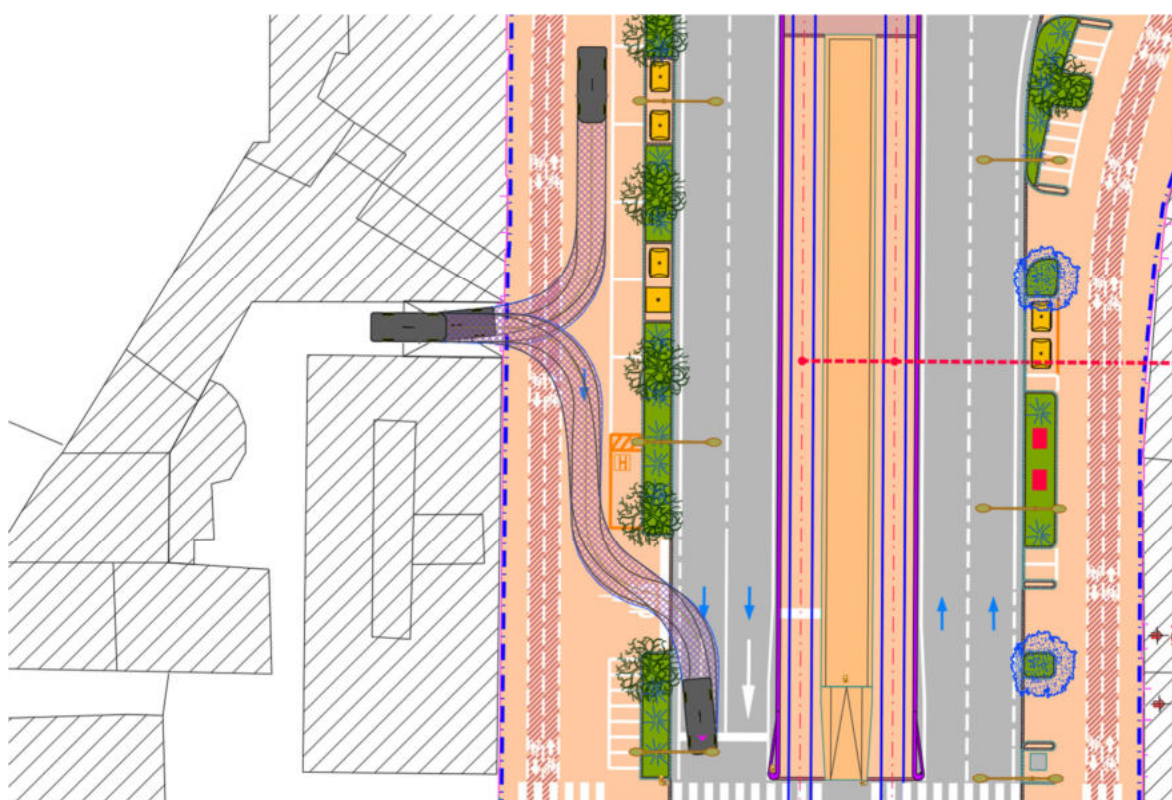

AUTO - Viale Antonio Gramsci civ.17

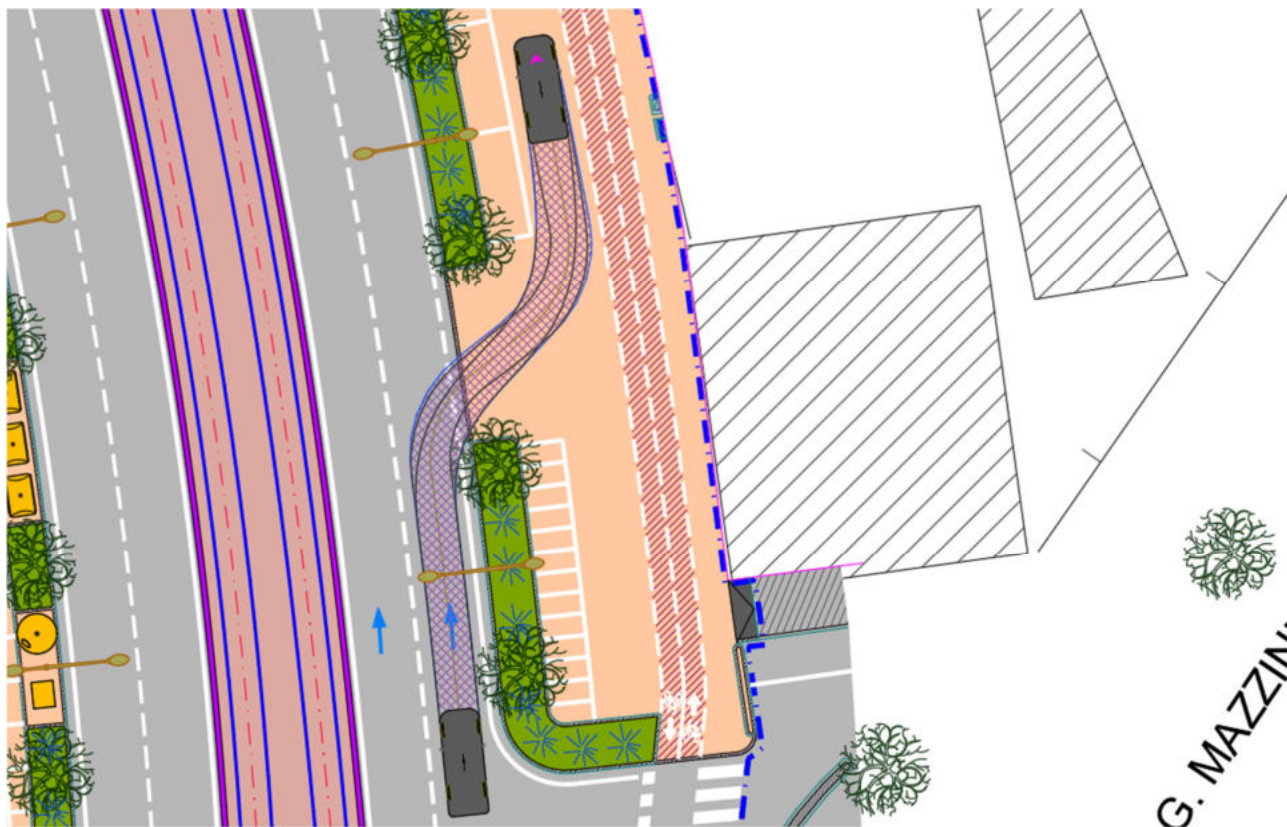

AUTO - Ingresso controviale A. Gramsci tra viale G. Mazzini e viale B. Segni

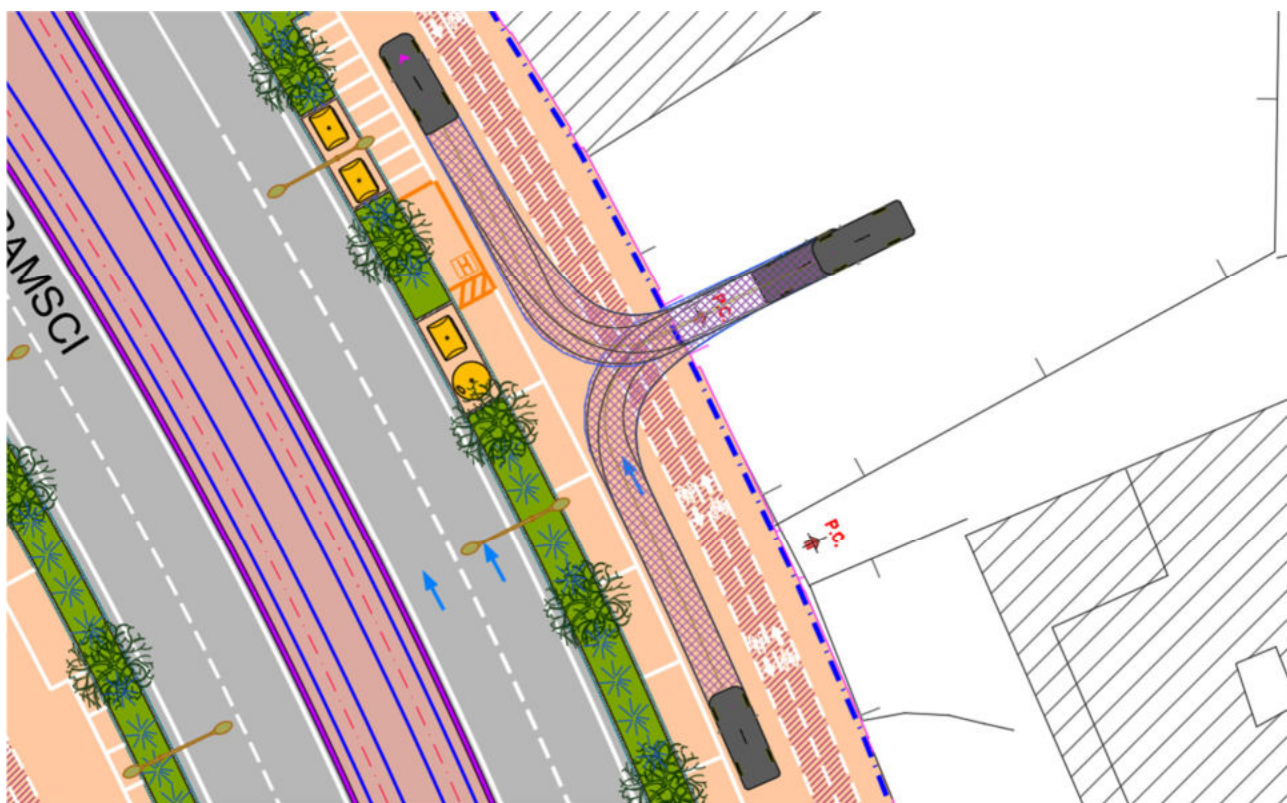

AUTO - Viale Antonio Gramsci civ.30

N. progetto: 3217IX10058PE_0C	Titolo: INSERIMENTO URBANO – ELABORATI GENERALI	Data: 10-2024
Emittente: S.D.A. Progetti	Relazione sulla sicurezza stradale (ART. 4 D.M. 22/04/2004)	Pag. 171 di 222

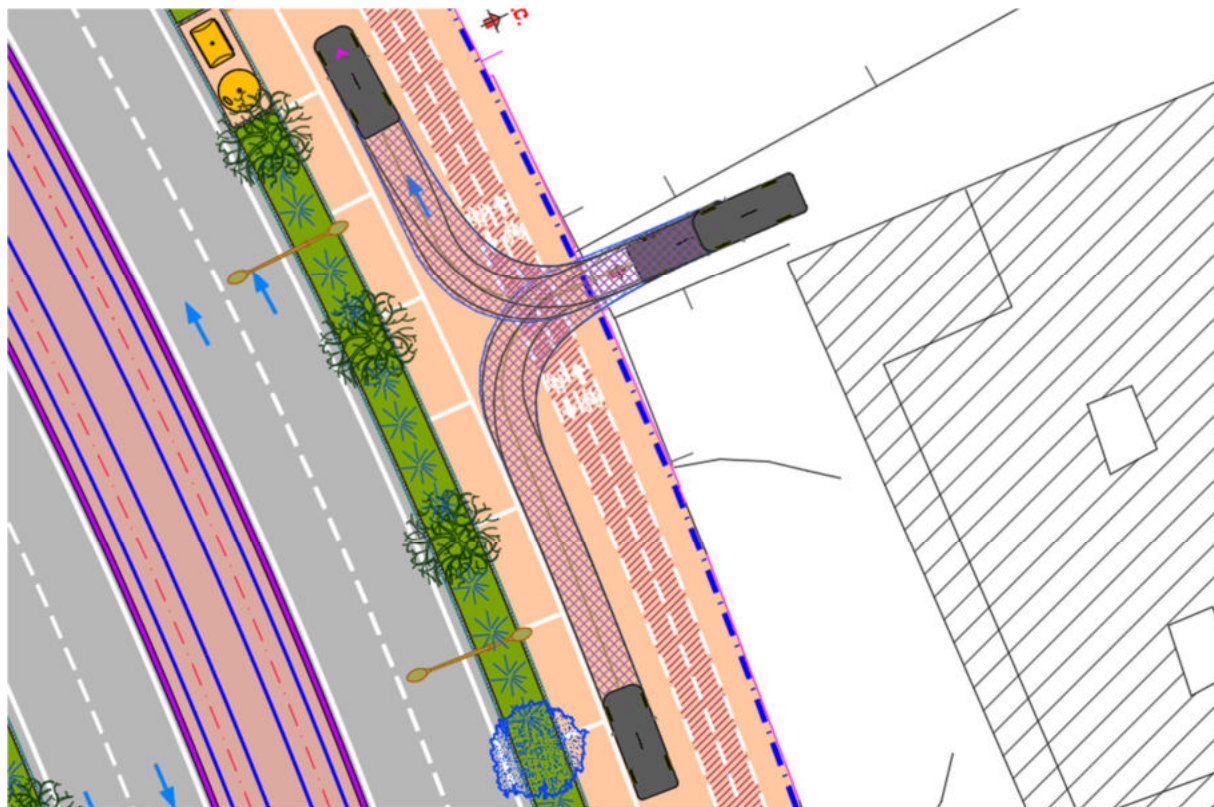

AUTO - Viale Antonio Gramsci civ.28^A

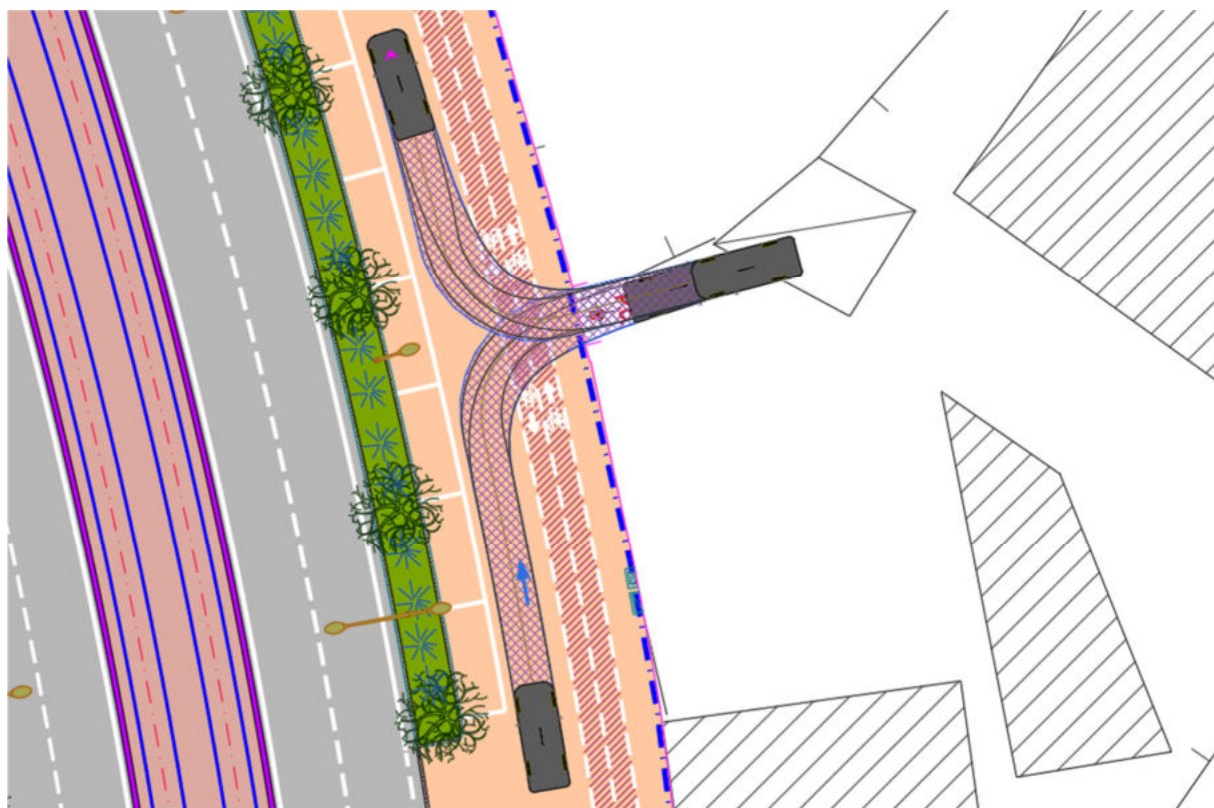

AUTO - Viale Antonio Gramsci civ.28^B

N. progetto: 3217IX10058PE_0C	Titolo: INSERIMENTO URBANO – ELABORATI GENERALI	Data: 10-2024
Emittente: S.D.A. Progetti	Relazione sulla sicurezza stradale (ART. 4 D.M. 22/04/2004)	Pag. 172 di 222

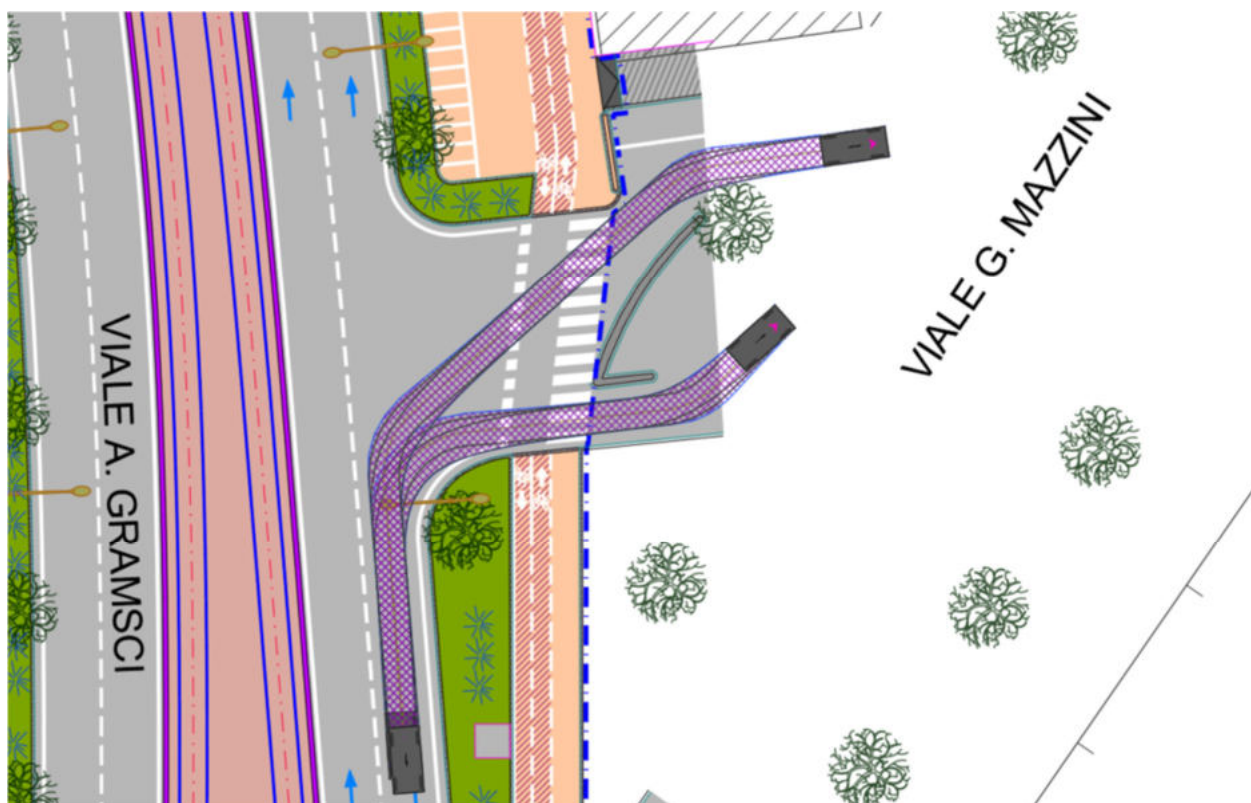

AUTO – Svolta viale Antonio Gramsci – controviai viale Giuseppe Mazzini

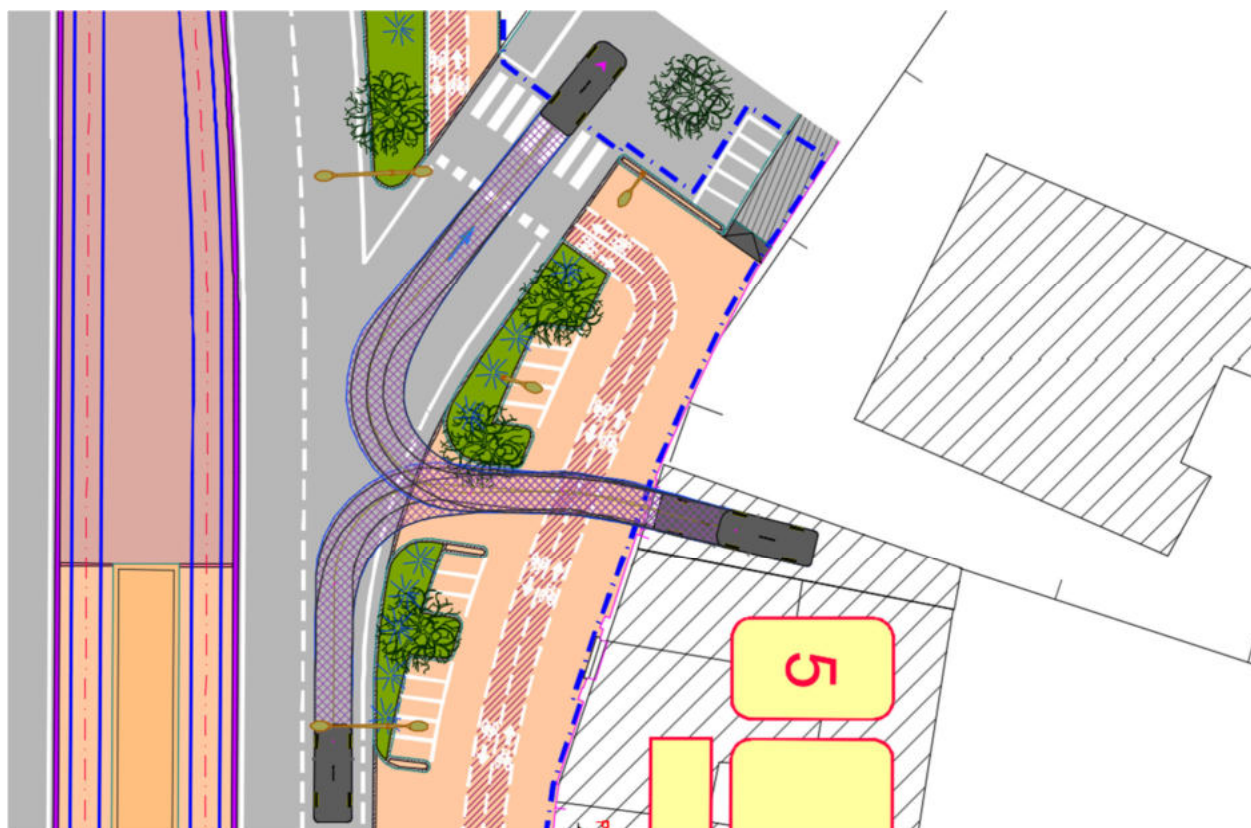

AUTO - Viale Antonio Gramsci civ.26

N. progetto: 3217IX10058PE_0C	Titolo: INSERIMENTO URBANO – ELABORATI GENERALI	Data: 10-2024
Emittente: S.D.A. Progetti	Relazione sulla sicurezza stradale (ART. 4 D.M. 22/04/2004)	Pag. 173 di 222

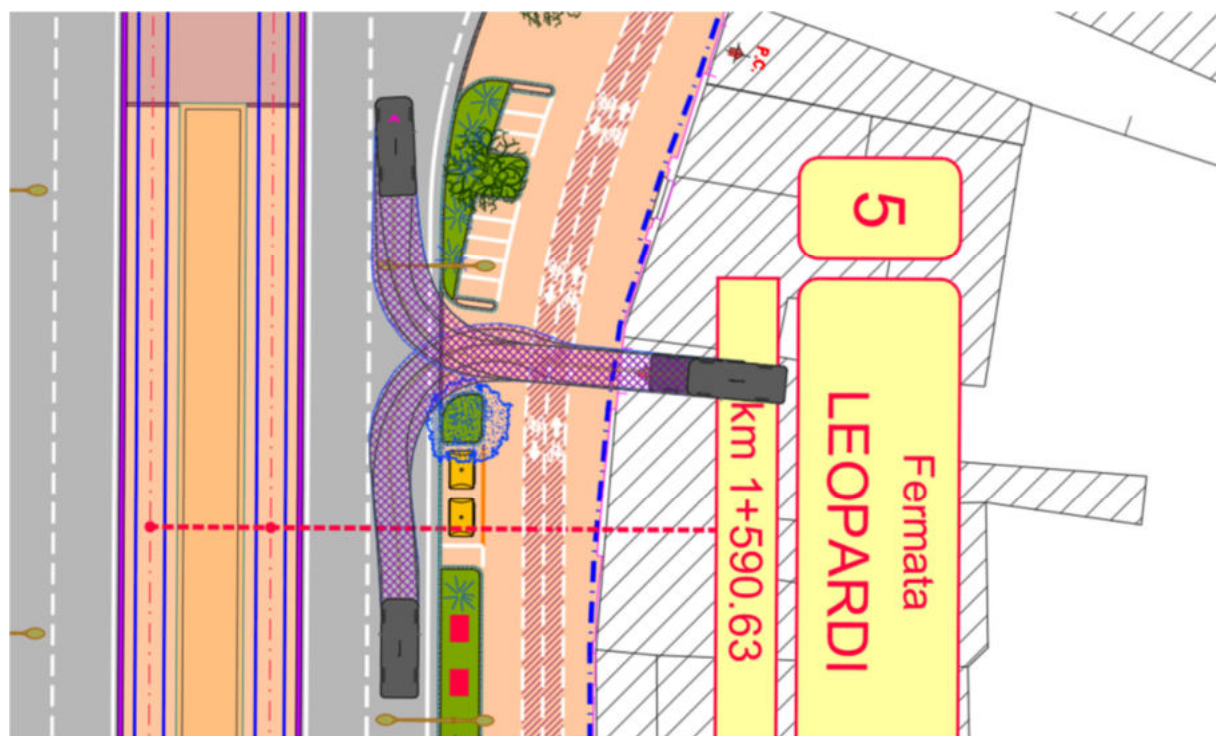

AUTO - Viale Antonio Gramsci civ.22



AUTO - Ingresso controviale A. Gramsci tra via G. Leopardi e piazza C. Beccaria

N. progetto: 3217IX10058PE_0C	Titolo: INSERIMENTO URBANO – ELABORATI GENERALI	Data: 10-2024
Emittente: S.D.A. Progetti	Relazione sulla sicurezza stradale (ART. 4 D.M. 22/04/2004)	Pag. 174 di 222

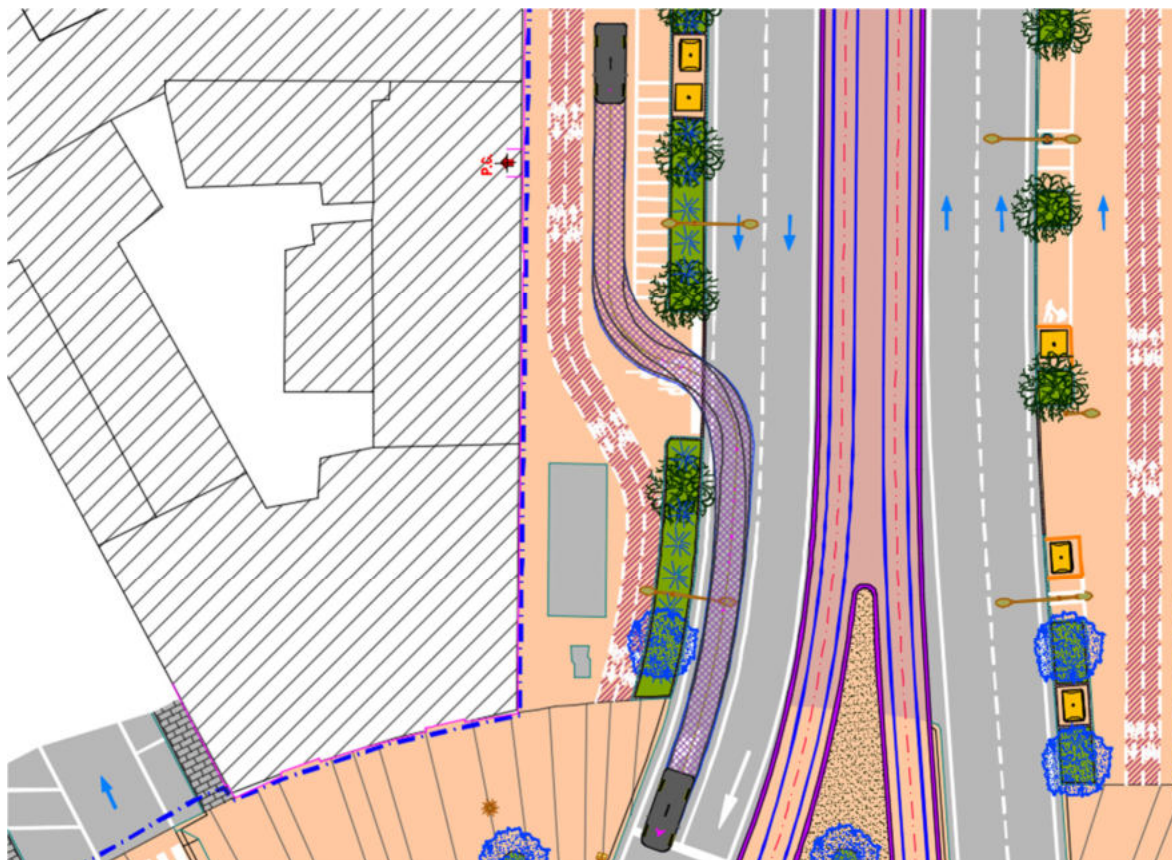

AUTO - Uscita controviale A. Gramsci tra via G. Leopardi e piazza C. Beccaria

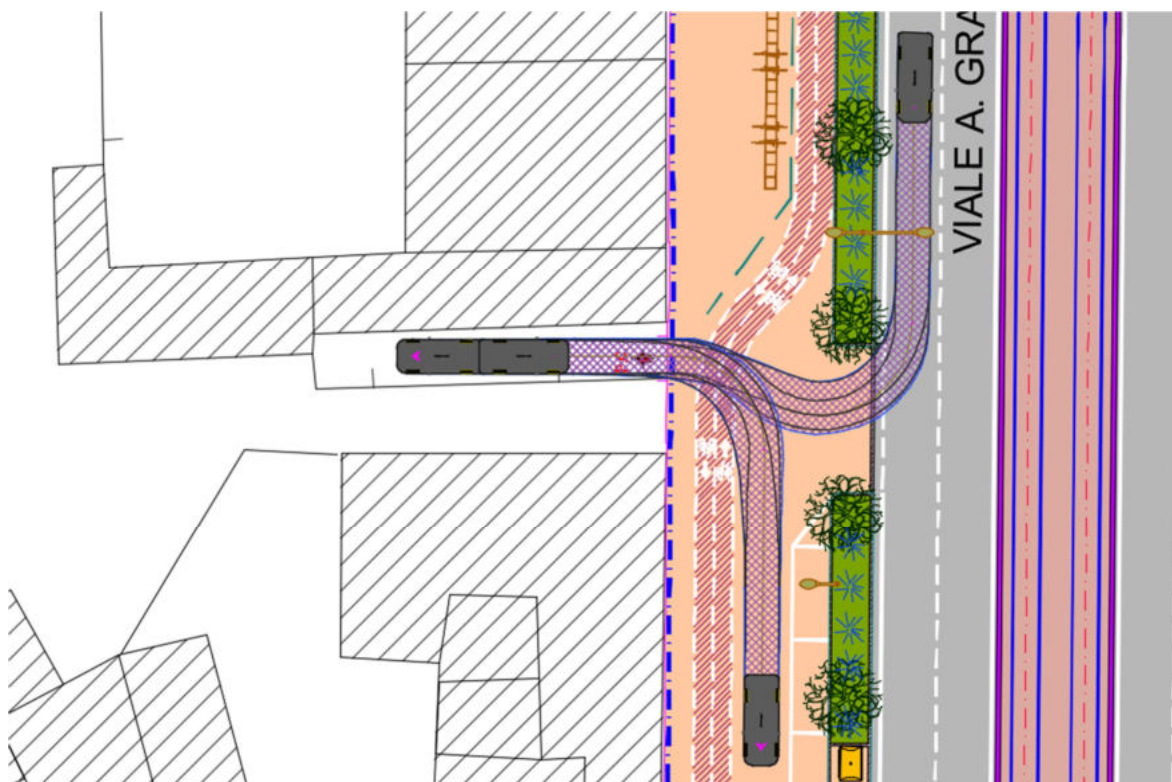

AUTO - Viale Antonio Gramsci civ.9A

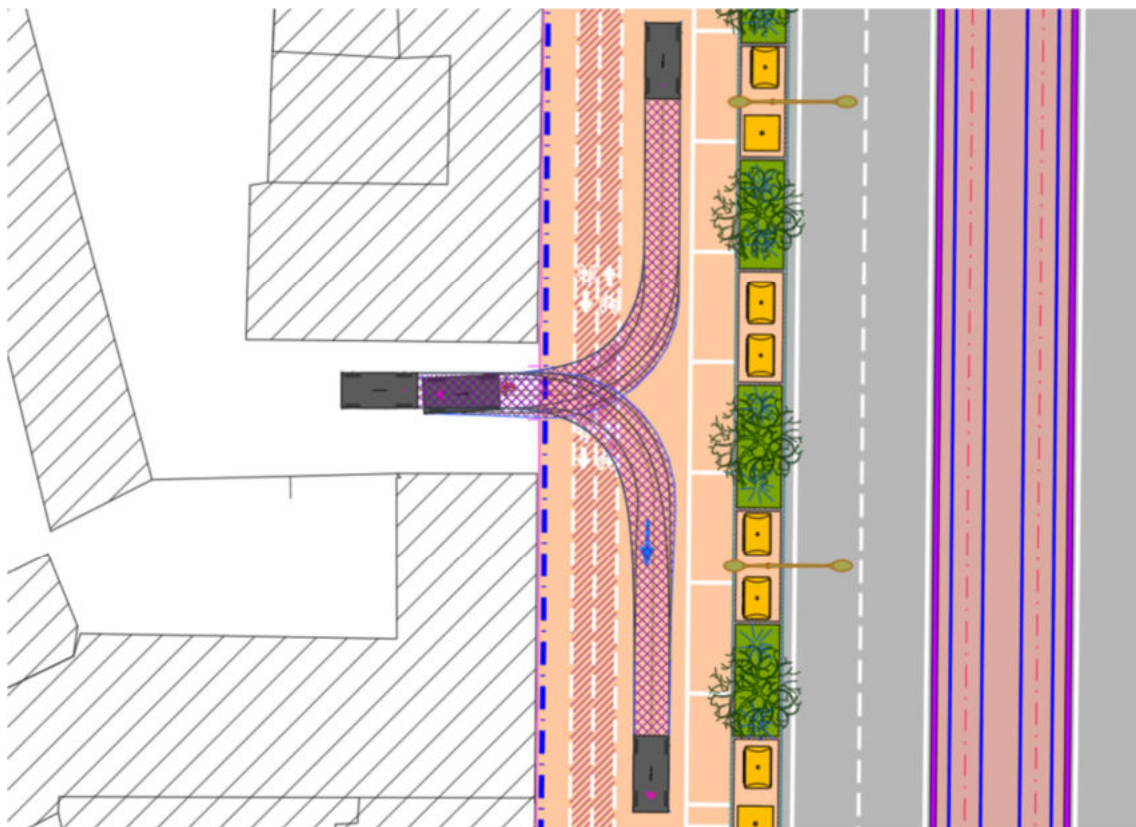

AUTO - Viale Antonio Gramsci civ.5

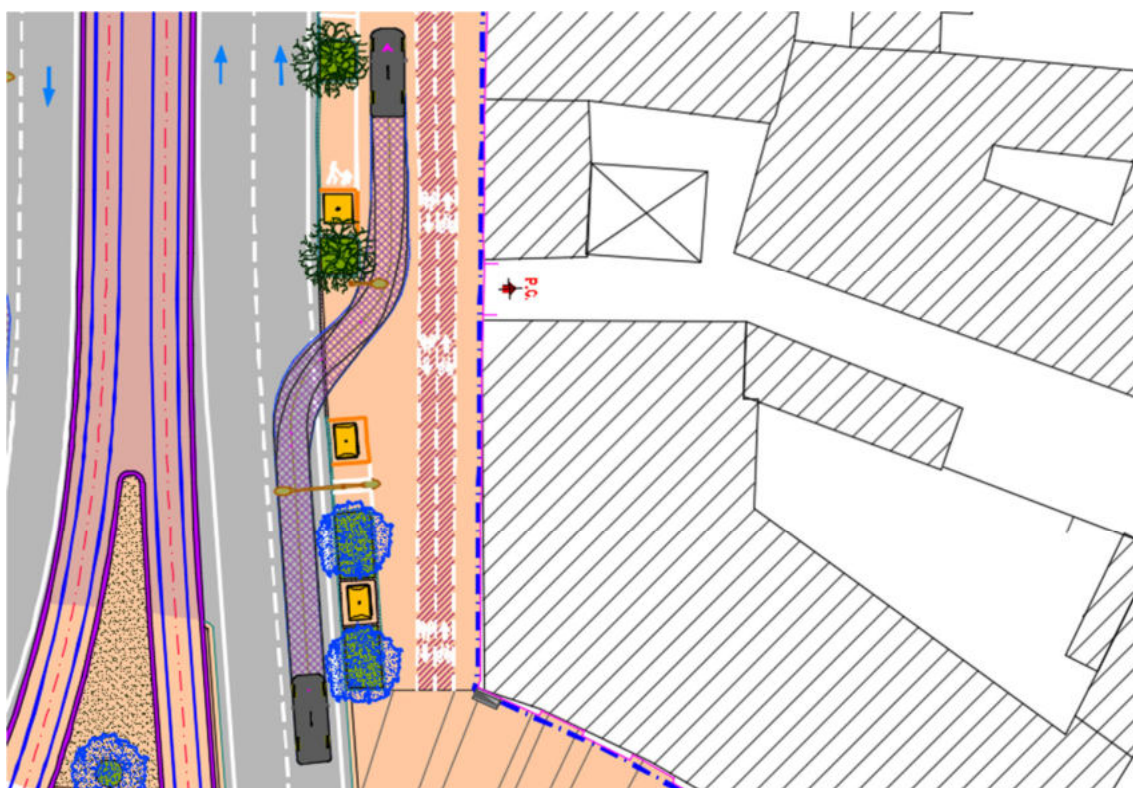

AUTO - Primo ingresso controviale A. Gramsci tra piazza C. Beccaria e via P. Colletta



AUTO - Viale Antonio Gramsci civ.4

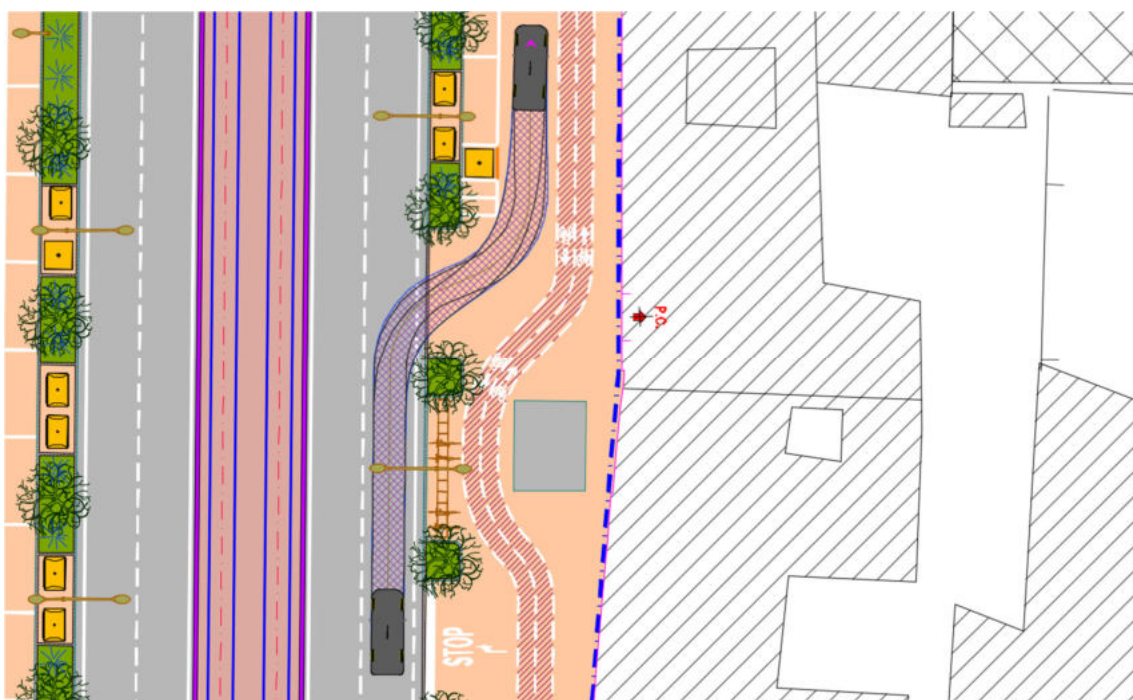

AUTO - Secondo ingresso controviale A. Gramsci tra piazza C. Beccaria e via P. Colletta

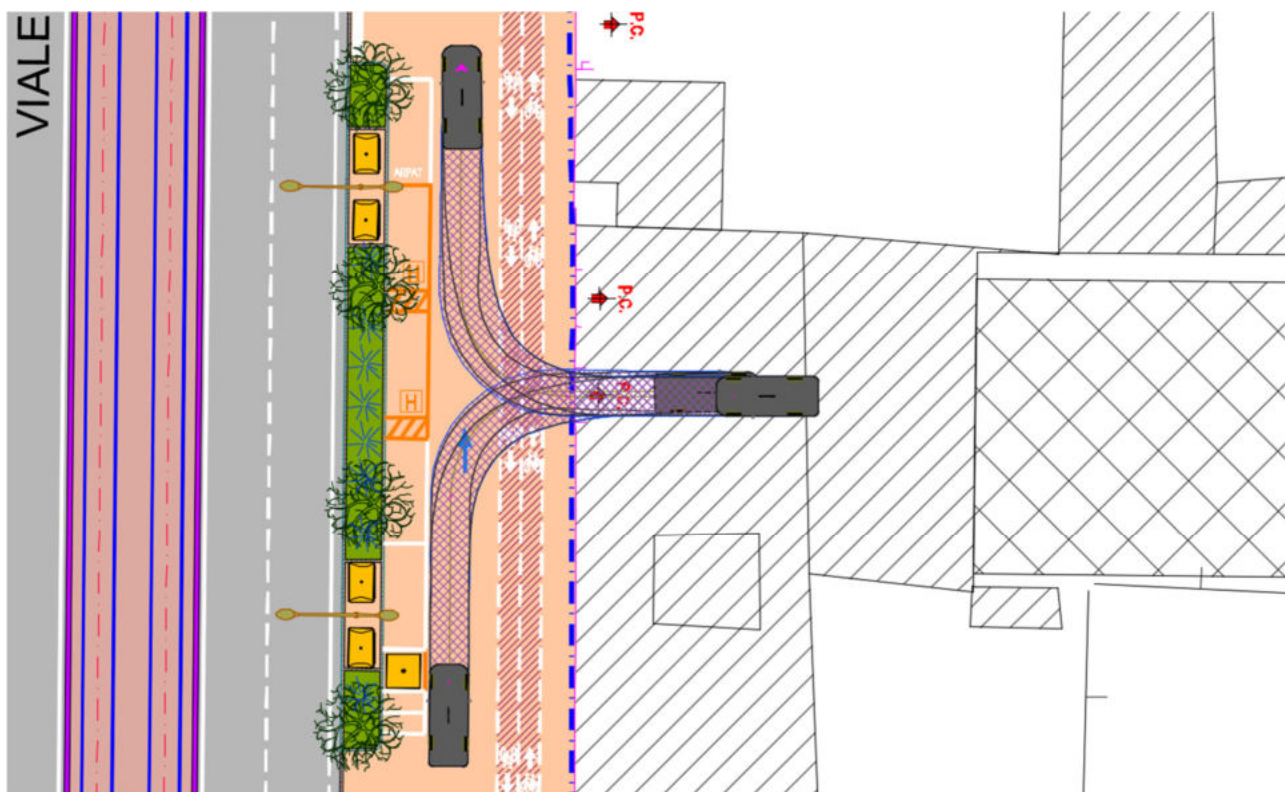

AUTO - Viale Antonio Gramsci civ.14^R

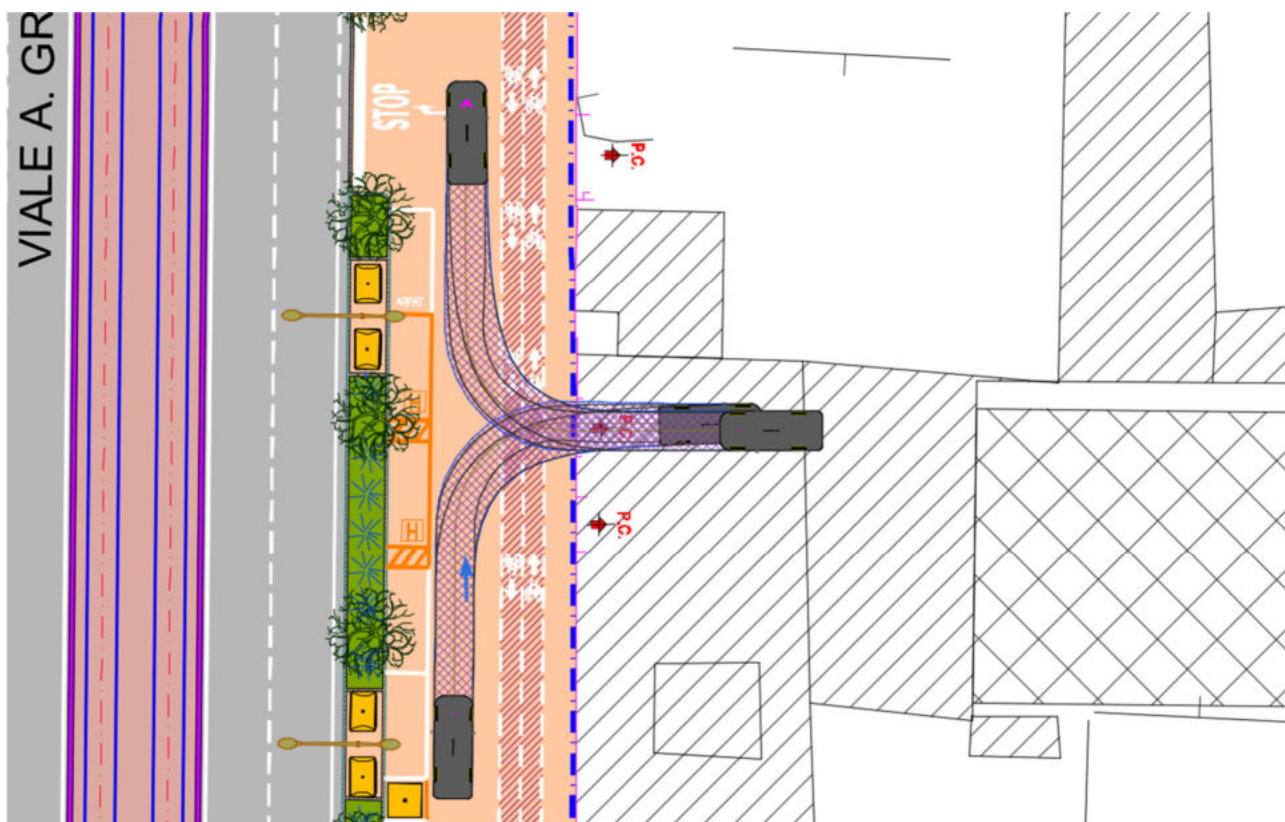

AUTO - Viale Antonio Gramsci civ.16^R

N. progetto: 3217IX10058PE_0C	Titolo: INSERIMENTO URBANO – ELABORATI GENERALI	Data: 10-2024
Emittente: S.D.A. Progetti	Relazione sulla sicurezza stradale (ART. 4 D.M. 22/04/2004)	Pag. 178 di 222

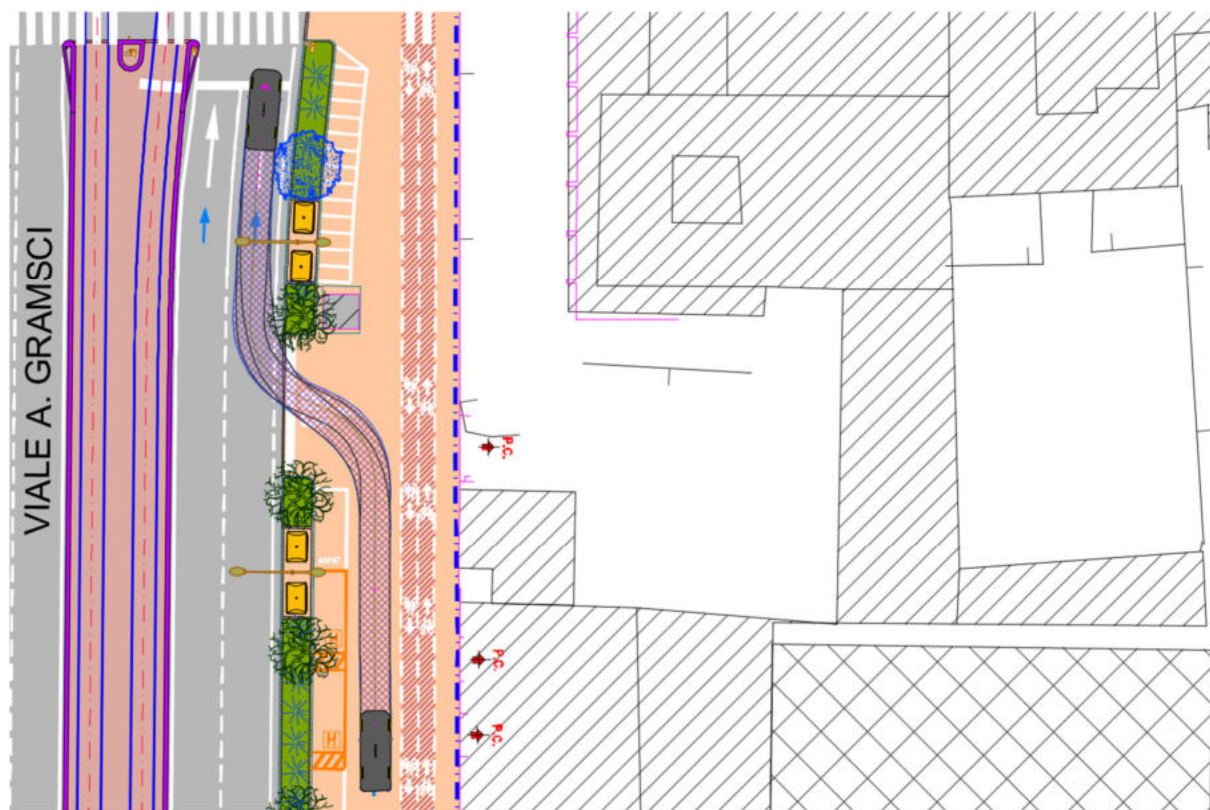

AUTO - Seconda uscita controviale A. Gramsci tra piazza C. Beccaria e via P. Colletta

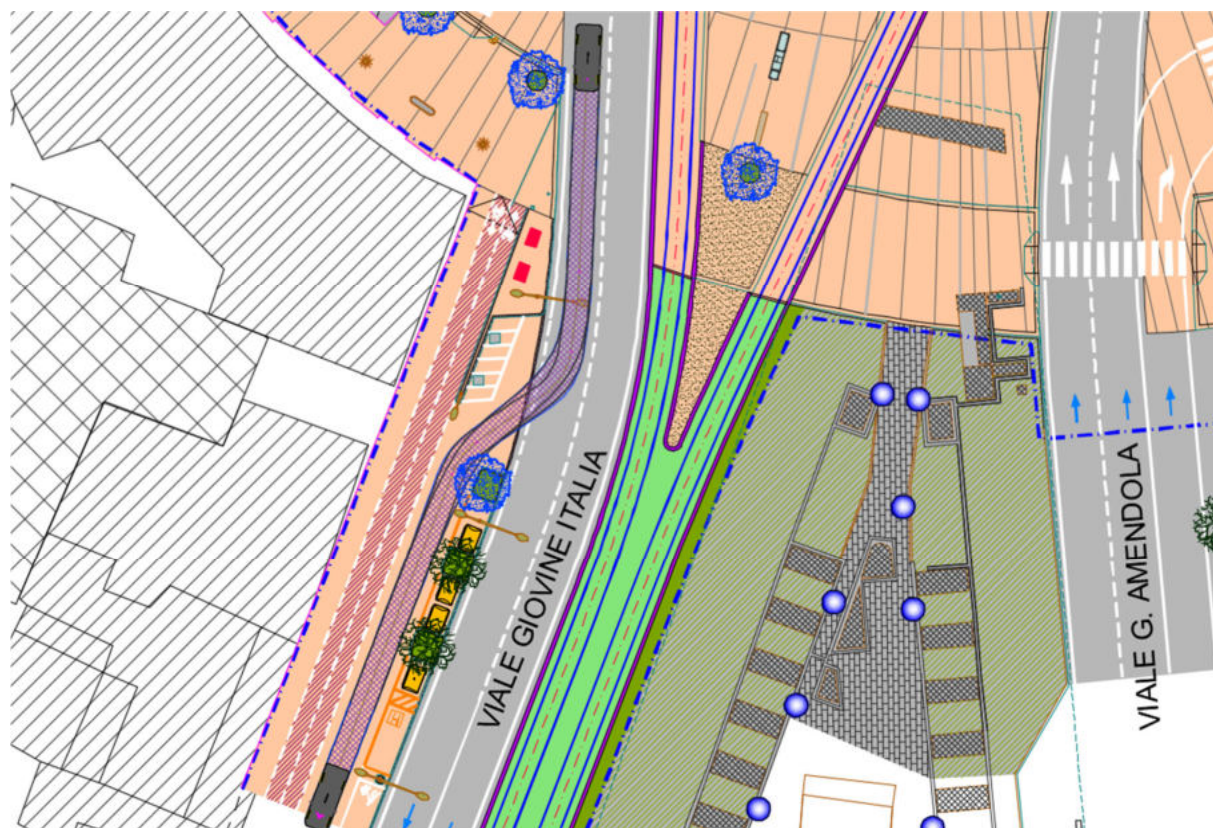

AUTO - Ingresso controviale Giovine Italia tra piazza C. Beccaria e via F. Paolieri

N. progetto: 3217IX10058PE_OC	Titolo: INSERIMENTO URBANO – ELABORATI GENERALI	Data: 10-2024
Emittente: S.D.A. Progetti	Relazione sulla sicurezza stradale (ART. 4 D.M. 22/04/2004)	Pag. 179 di 222

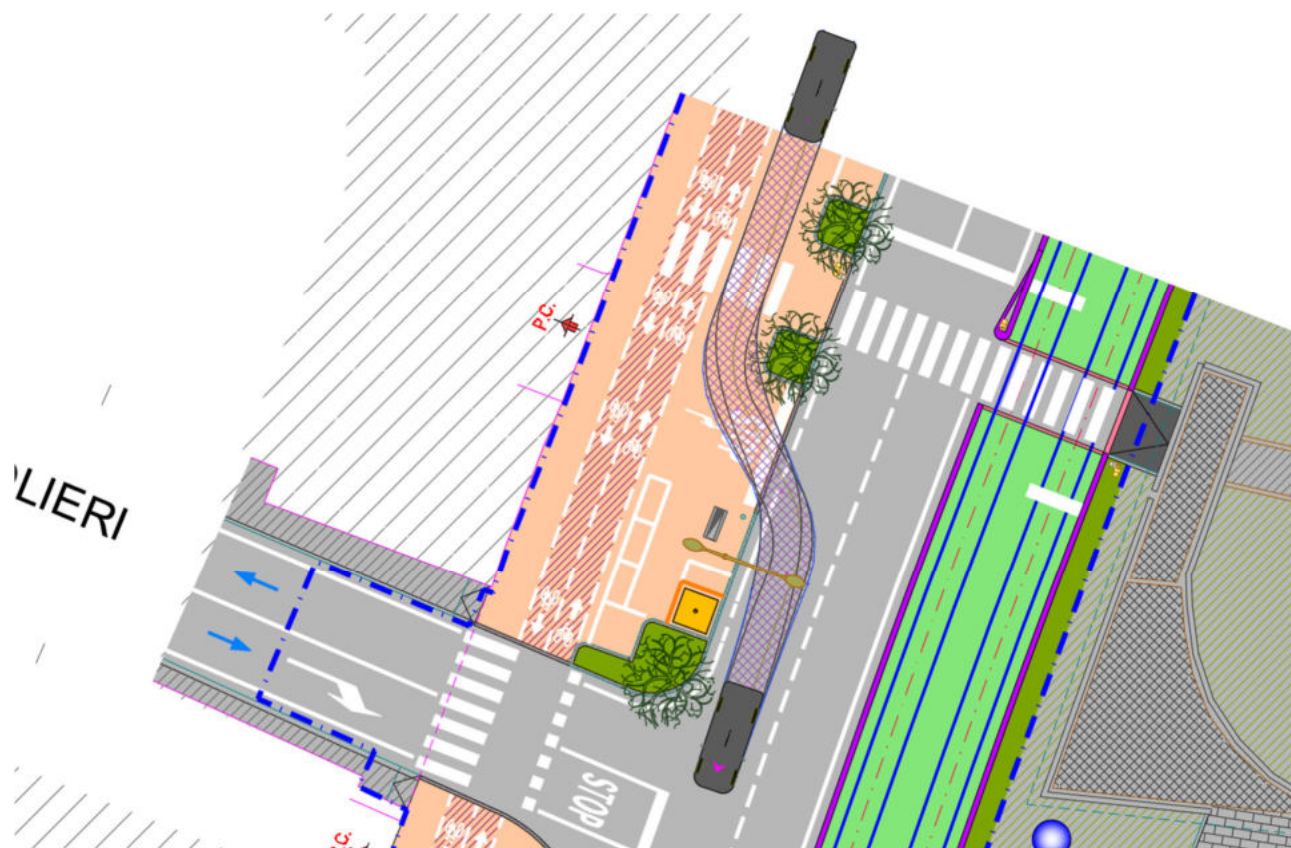

AUTO - Uscita controviale Giovine Italia tra piazza C. Beccaria e via F. Paolieri

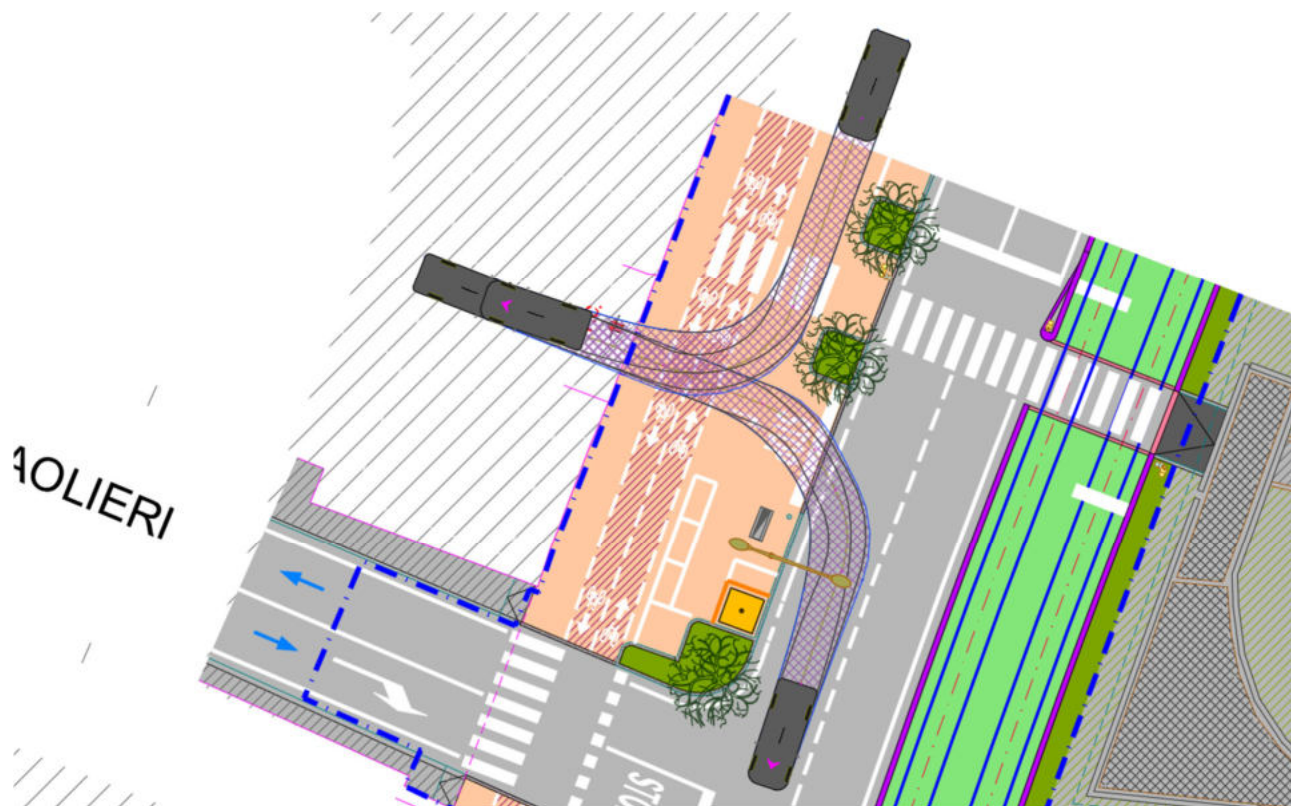

AUTO - Viale della Giovine Italia civ. 17

N. progetto: 3217IX10058PE_0C	Titolo: INSERIMENTO URBANO – ELABORATI GENERALI	Data: 10-2024
Emittente: S.D.A. Progetti	Relazione sulla sicurezza stradale (ART. 4 D.M. 22/04/2004)	Pag. 180 di 222

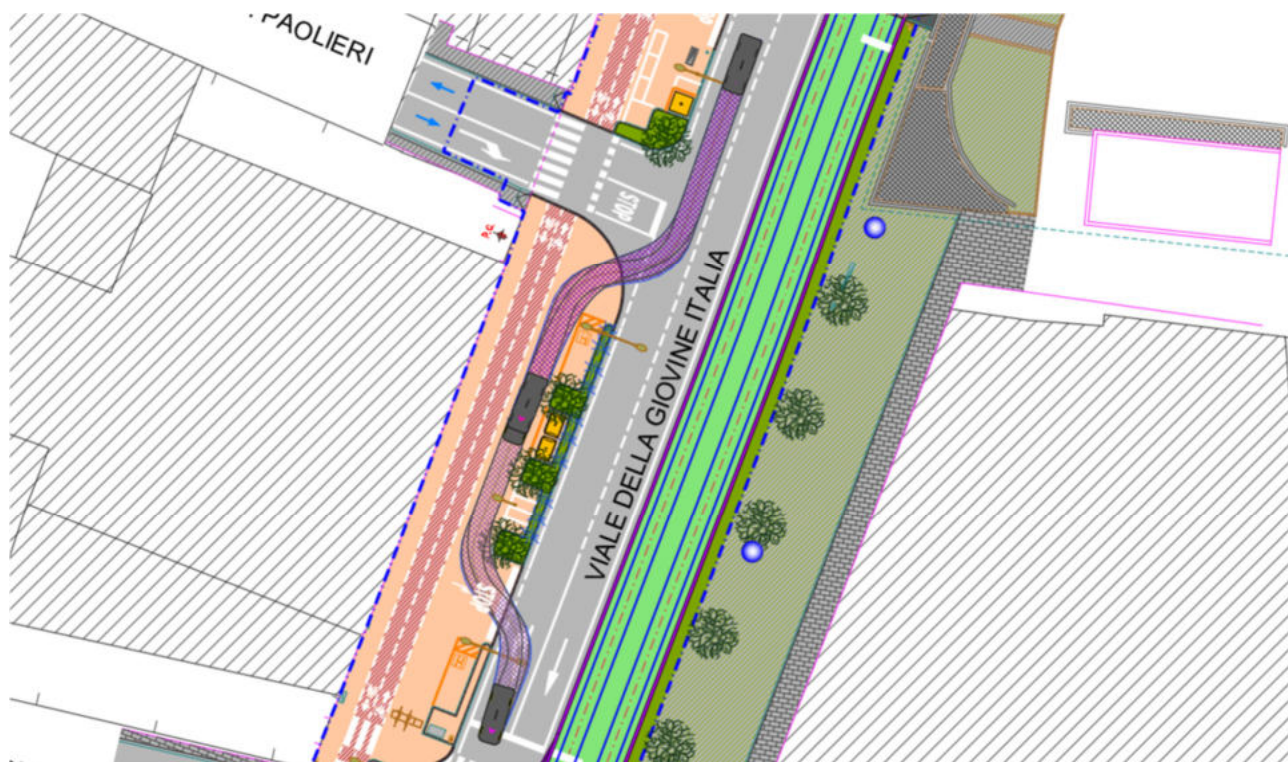

AUTO - Ingresso/uscita controviale Giovine Italia tra via F. Paolieri e via dell'Agnolo

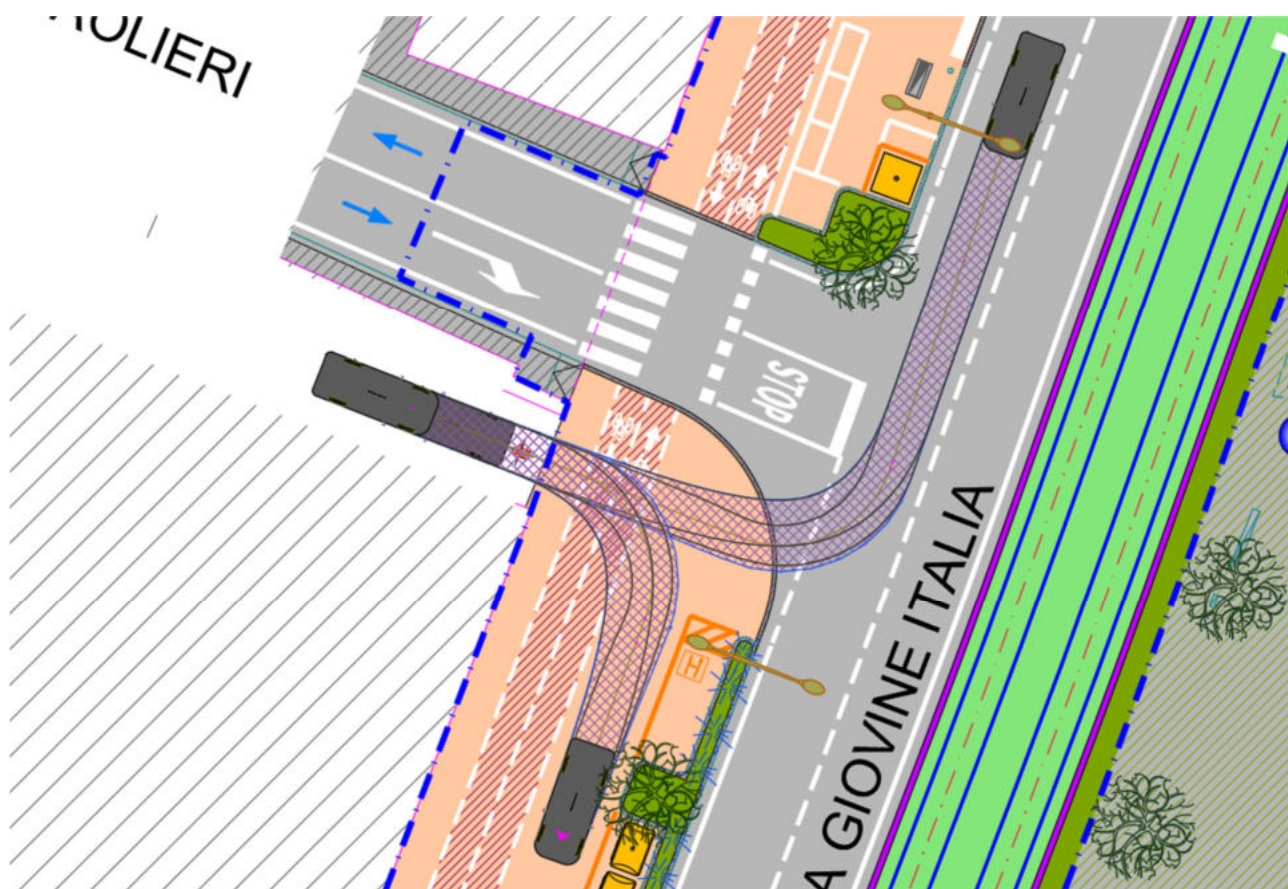

AUTO - Viale della Giovine Italia civ. 9^B

N. progetto: 3217IX10058PE_0C	Titolo: INSERIMENTO URBANO – ELABORATI GENERALI Relazione sulla sicurezza stradale (ART. 4 D.M. 22/04/2004)	Data: 10-2024
Emittente: S.D.A. Progetti		Pag. 181 di 222



AUTO - Ingresso/uscita controviale Giovine Italia tra via dell'Agnolo e via Ghibellina

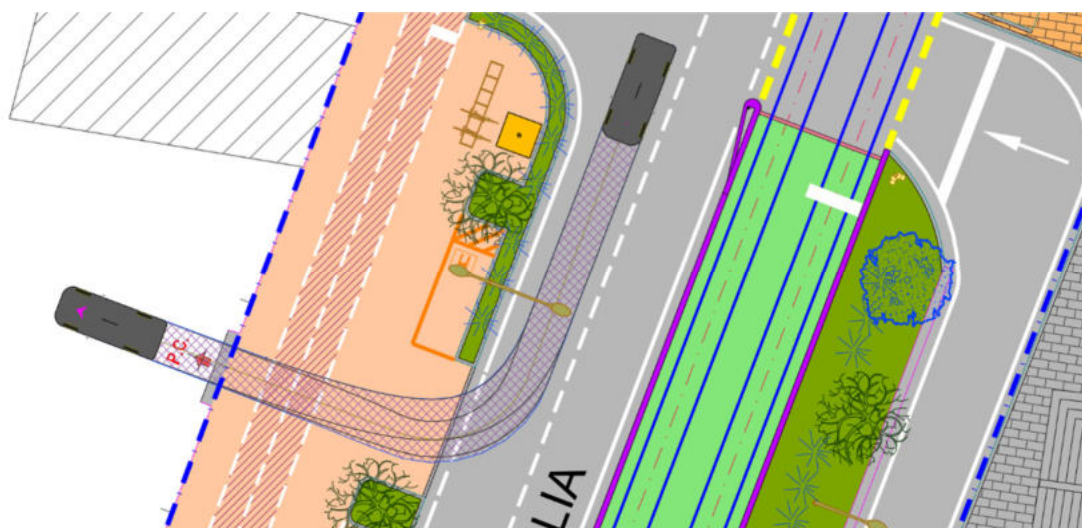

AUTO - Viale della Giovine Italia ingresso Parcheggio delle Murate

N. progetto: 3217IX10058PE_OC	Titolo: INSERIMENTO URBANO – ELABORATI GENERALI Relazione sulla sicurezza stradale (ART. 4 D.M. 22/04/2004)	Data: 10-2024
Emittente: S.D.A. Progetti		Pag. 182 di 222

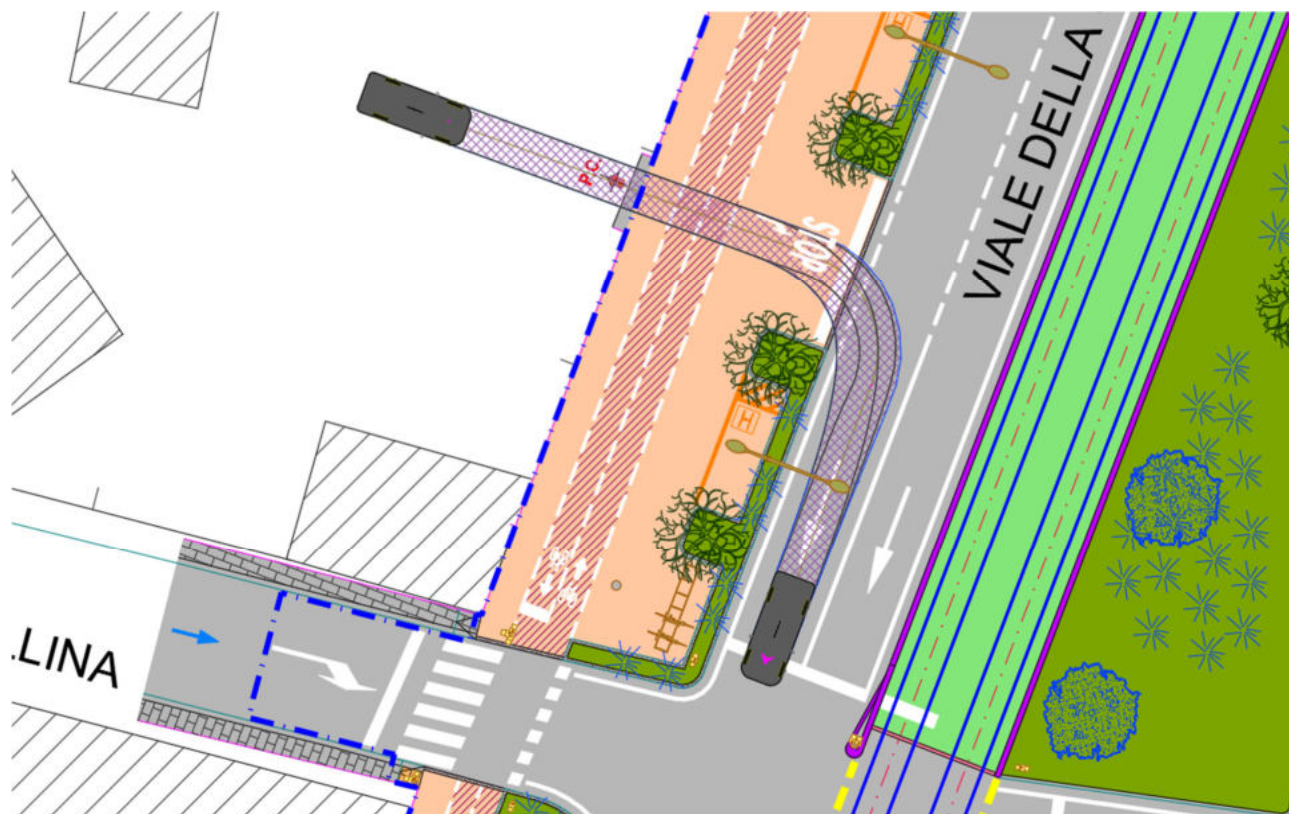

AUTO - Viale della Giovine Italia uscita Parcheggio delle Murate

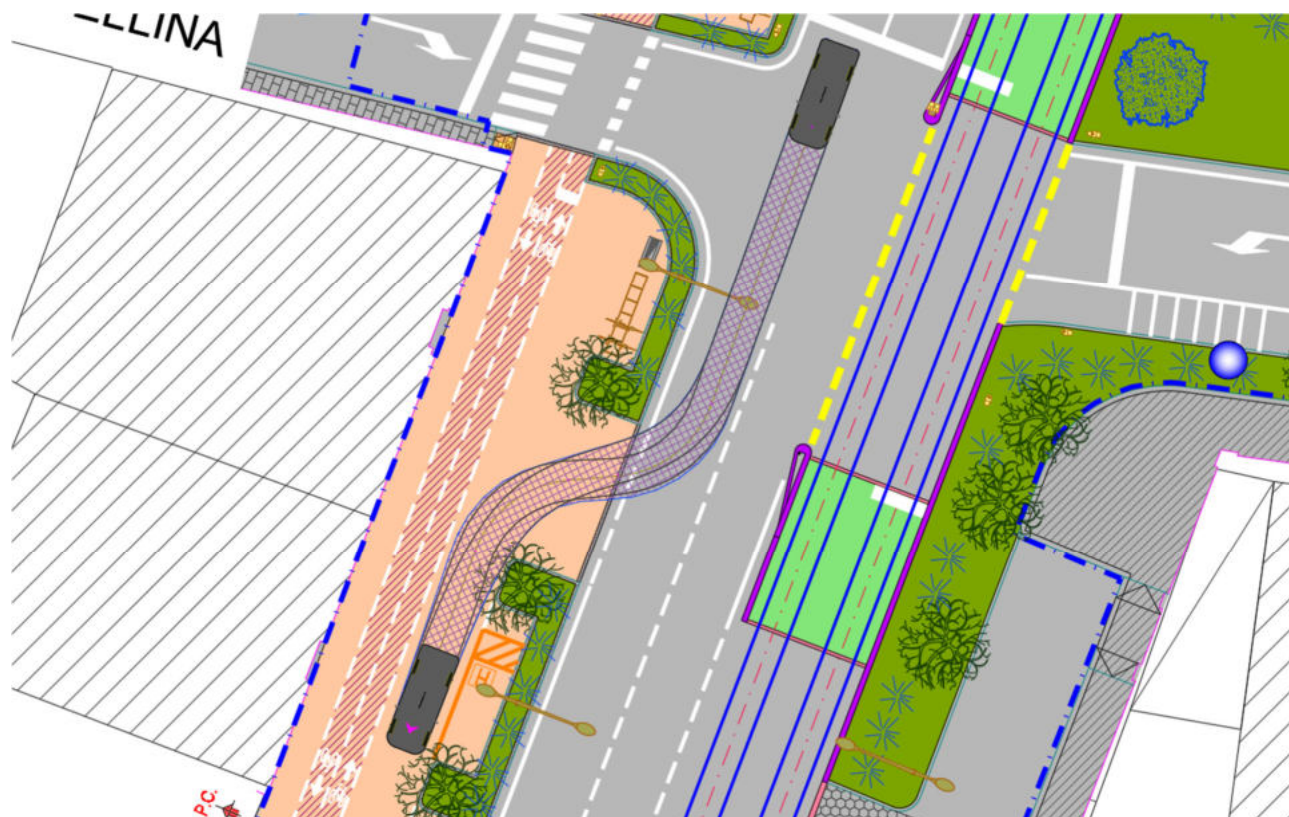

AUTO - Ingresso controviale Giovine Italia tra via Ghibellina e via P. Thouar

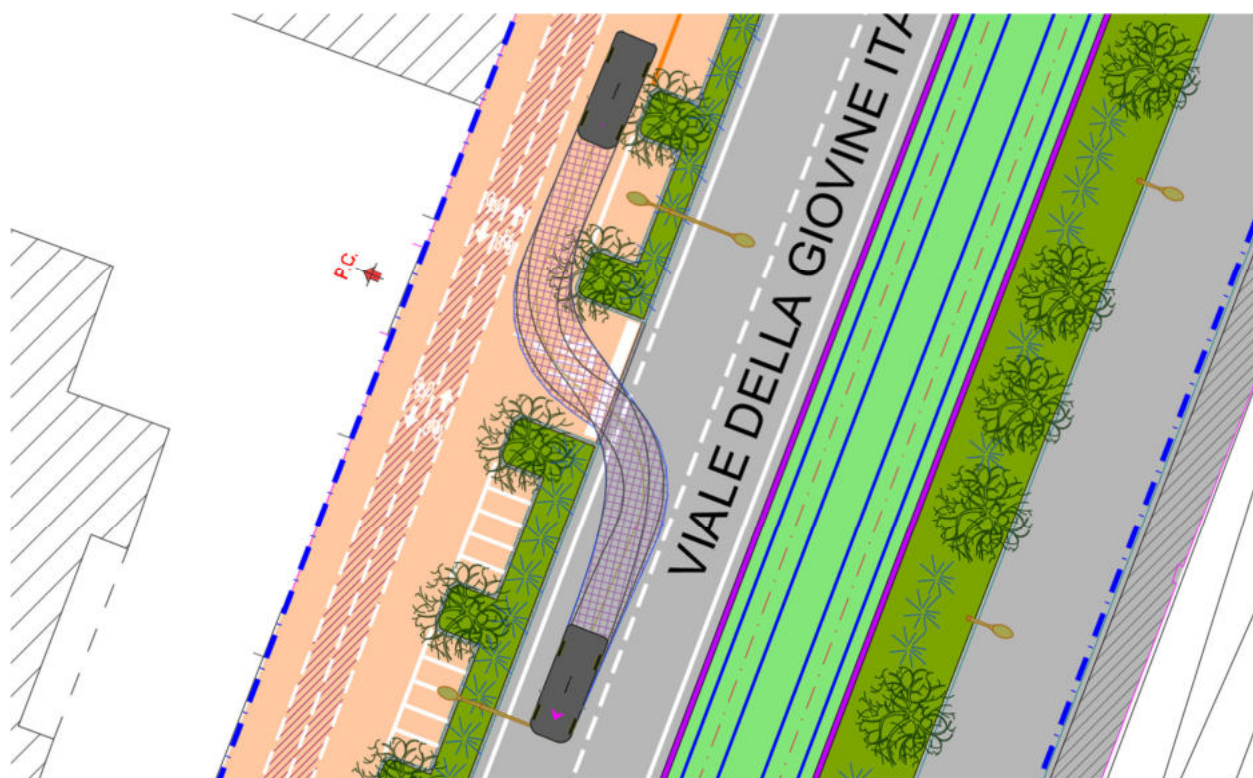

AUTO - Uscita controviale Giovine Italia tra via Ghibellina e via P. Thouar

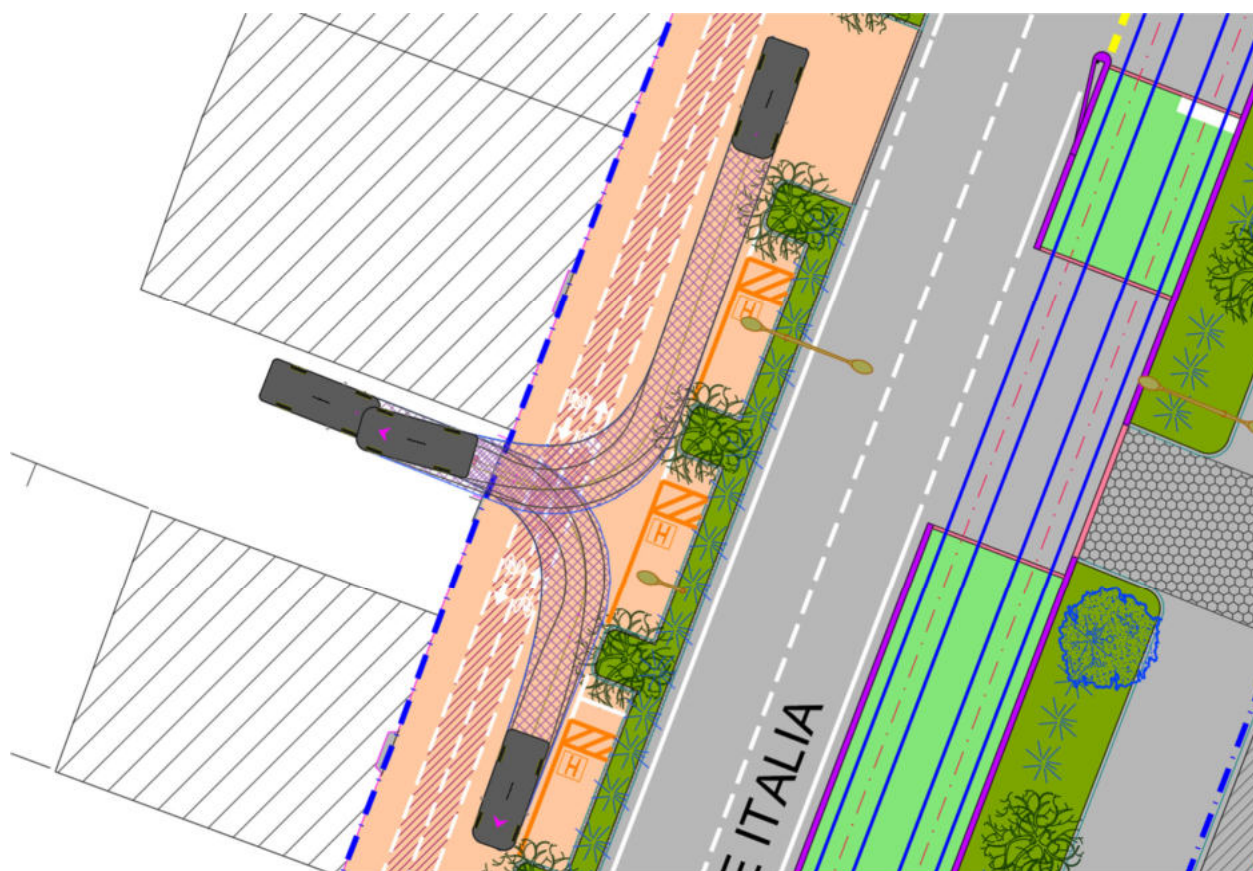

AUTO - Viale della Giovine Italia civ. 5

N. progetto: 3217IX10058PE_OC	Titolo: INSERIMENTO URBANO – ELABORATI GENERALI	Data: 10-2024
Emittente: S.D.A. Progetti	Relazione sulla sicurezza stradale (ART. 4 D.M. 22/04/2004)	Pag. 184 di 222



AUTO - Viale della Giovine Italia civ. 1

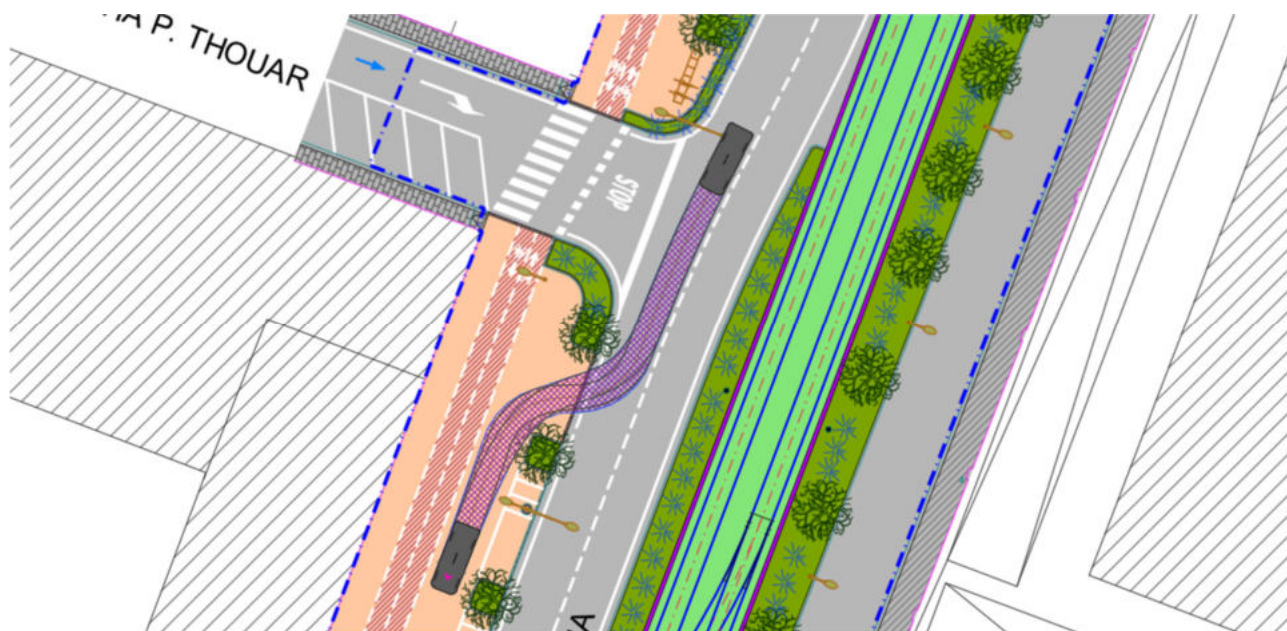

AUTO - Ingresso controviale Giovine Italia tra via P. Thouar e via dei Malcontenti

N. progetto: 3217IX10058PE_0C	Titolo: INSERIMENTO URBANO – ELABORATI GENERALI Relazione sulla sicurezza stradale (ART. 4 D.M. 22/04/2004)	Data: 10-2024
Emittente: S.D.A. Progetti		Pag. 185 di 222

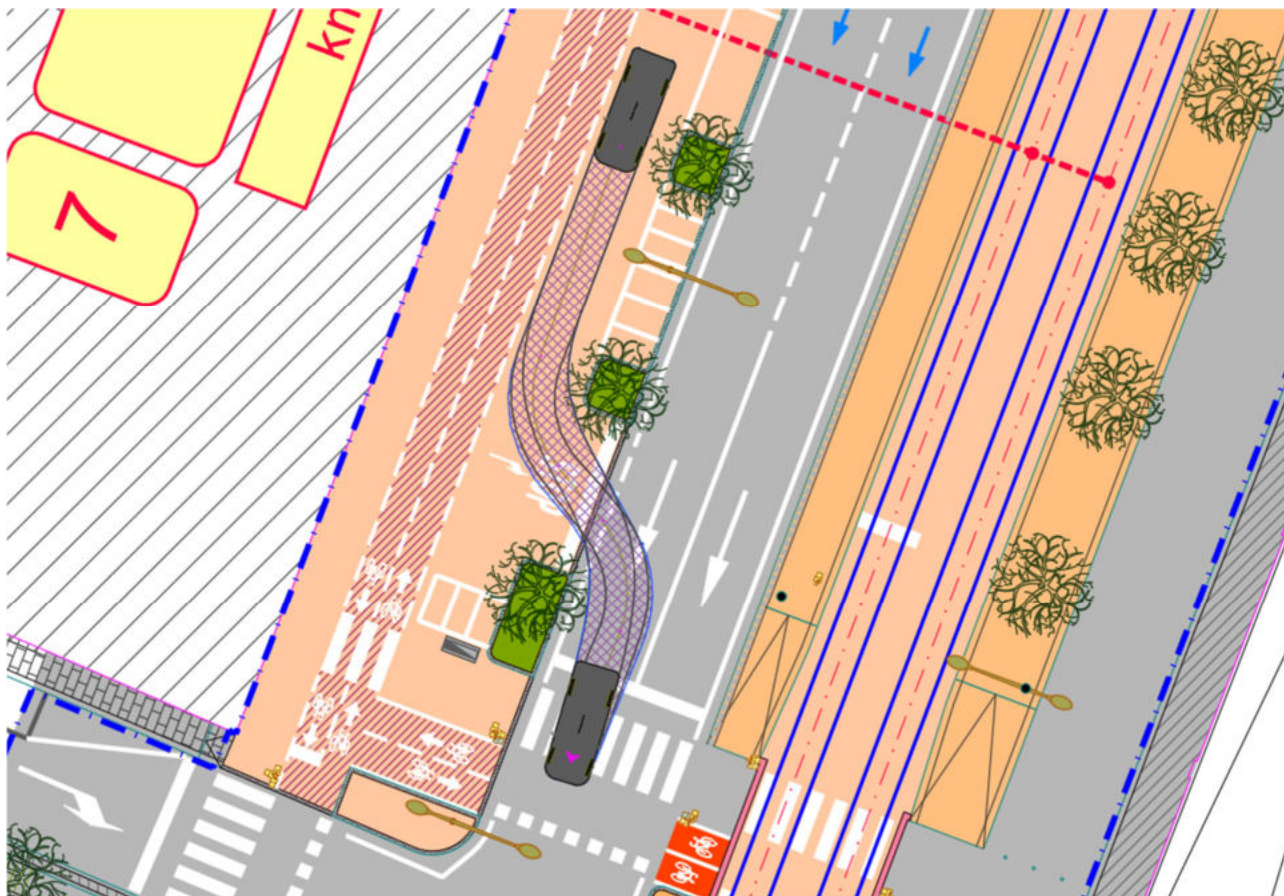

AUTO - Uscita controviale Giovine Italia tra via P. Thouar e via dei Malcontenti

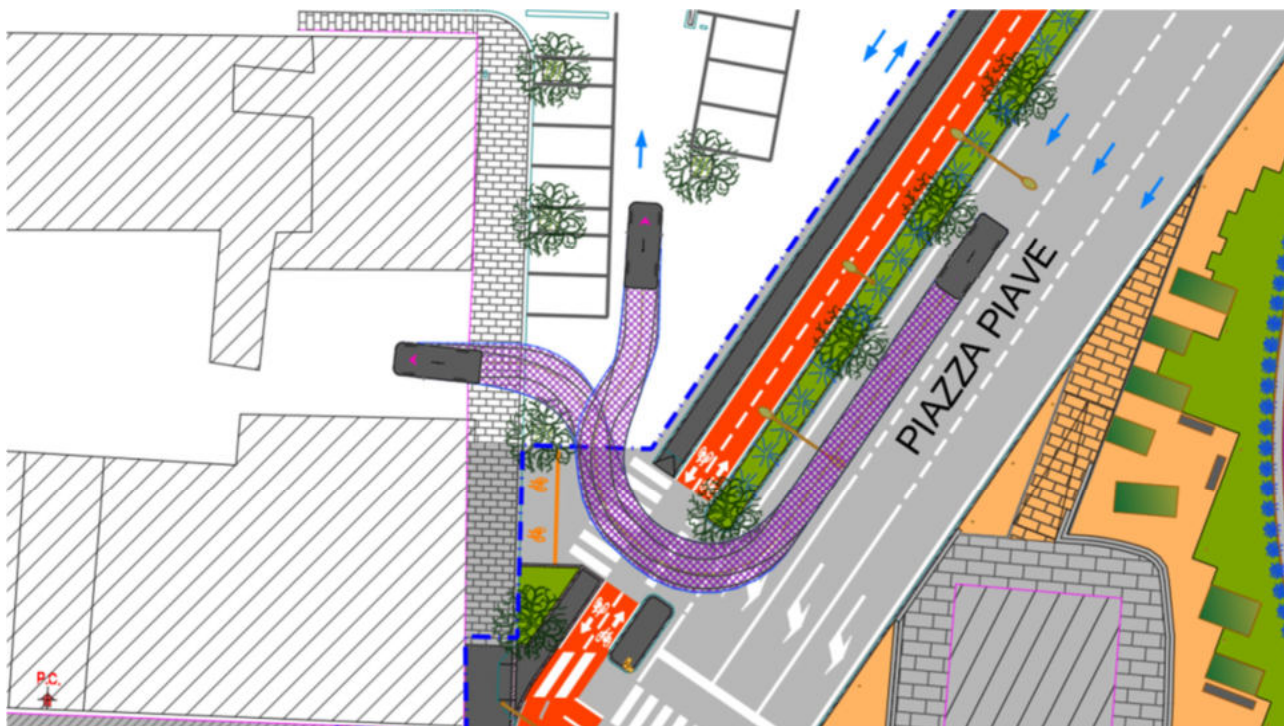

AUTO - Ingresso Parcheggio piazza Piave e piazza Piave civ.1

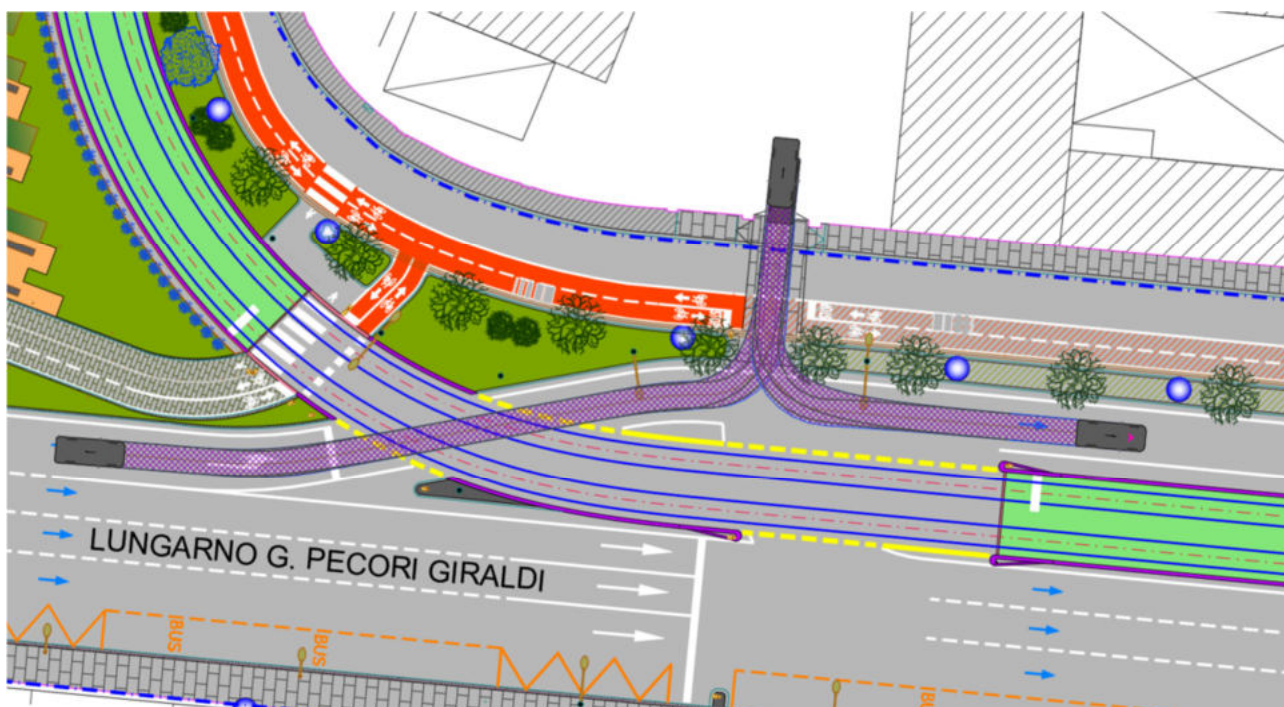

AUTO – Lungarno Guglielmo Pecori Giraldi civ. 6

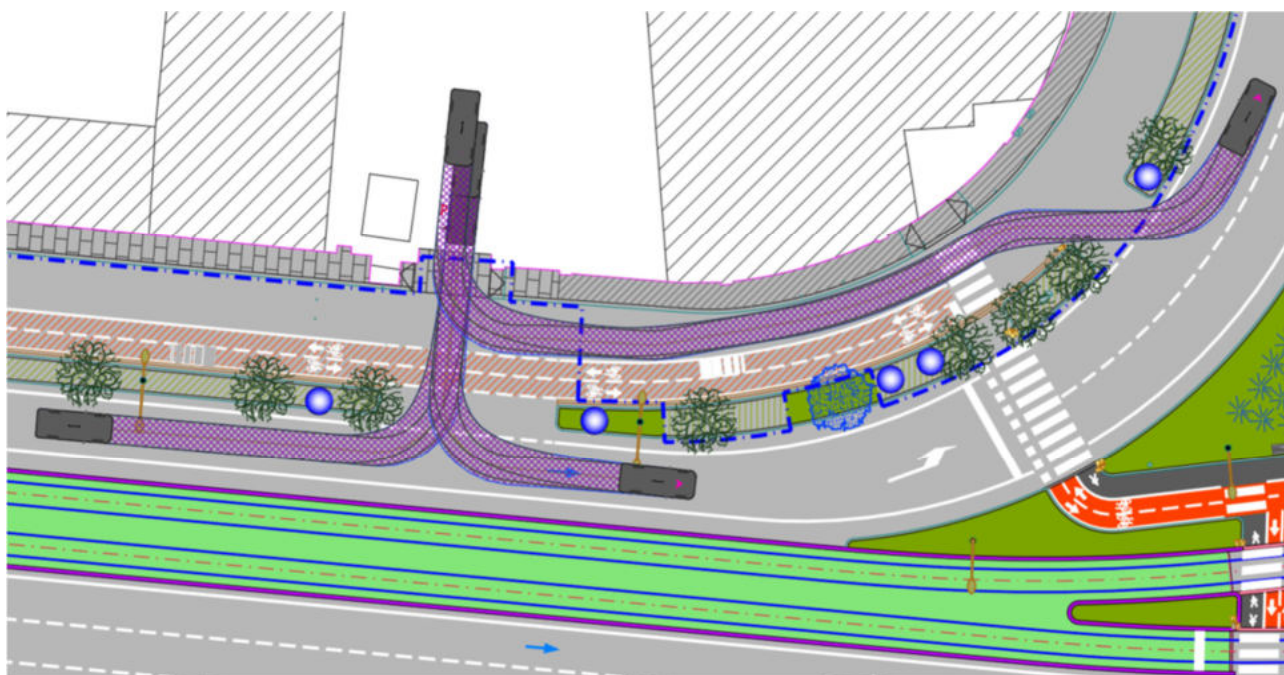

AUTO – Lungarno Guglielmo Pecori Giraldi civ. 2

N. progetto: 3217IX10058PE_0C	Titolo: INSERIMENTO URBANO – ELABORATI GENERALI	Data: 10-2024
Emittente: S.D.A. Progetti	Relazione sulla sicurezza stradale (ART. 4 D.M. 22/04/2004)	Pag. 187 di 222

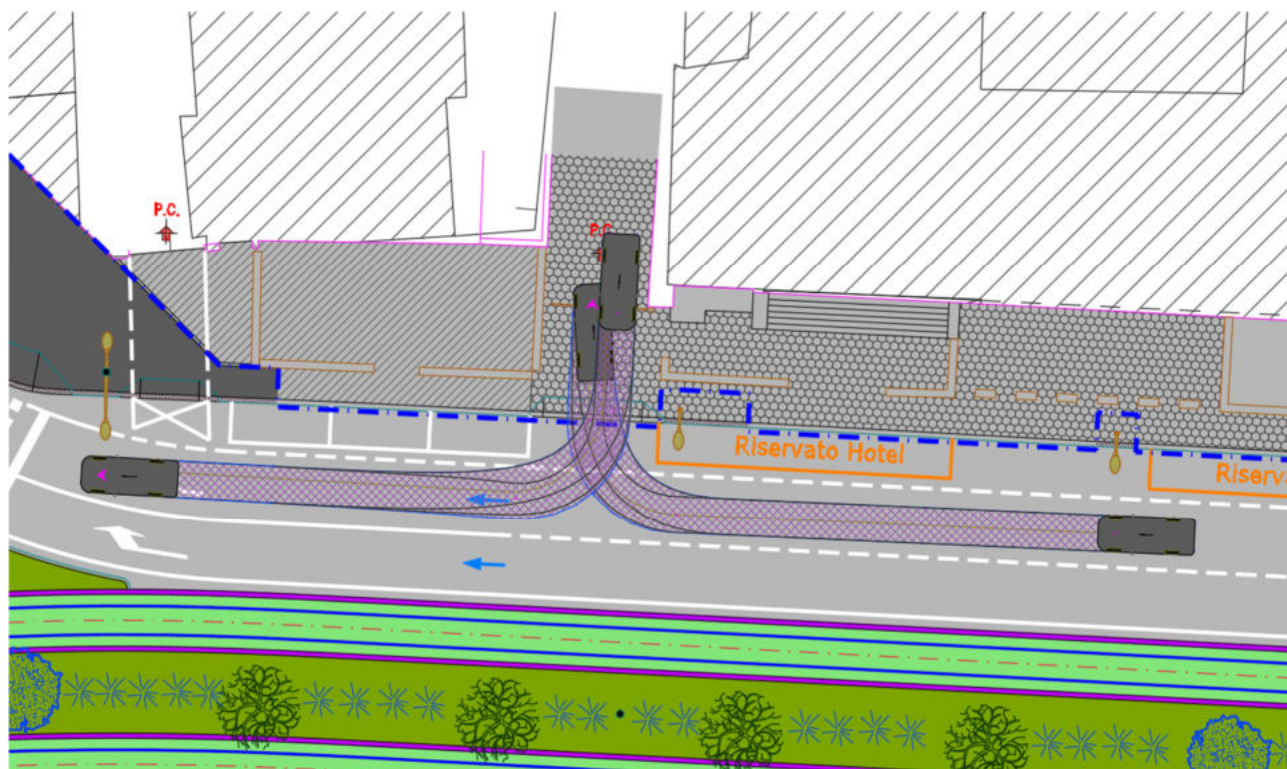

AUTO - Lungarno del Tempio civ. 46

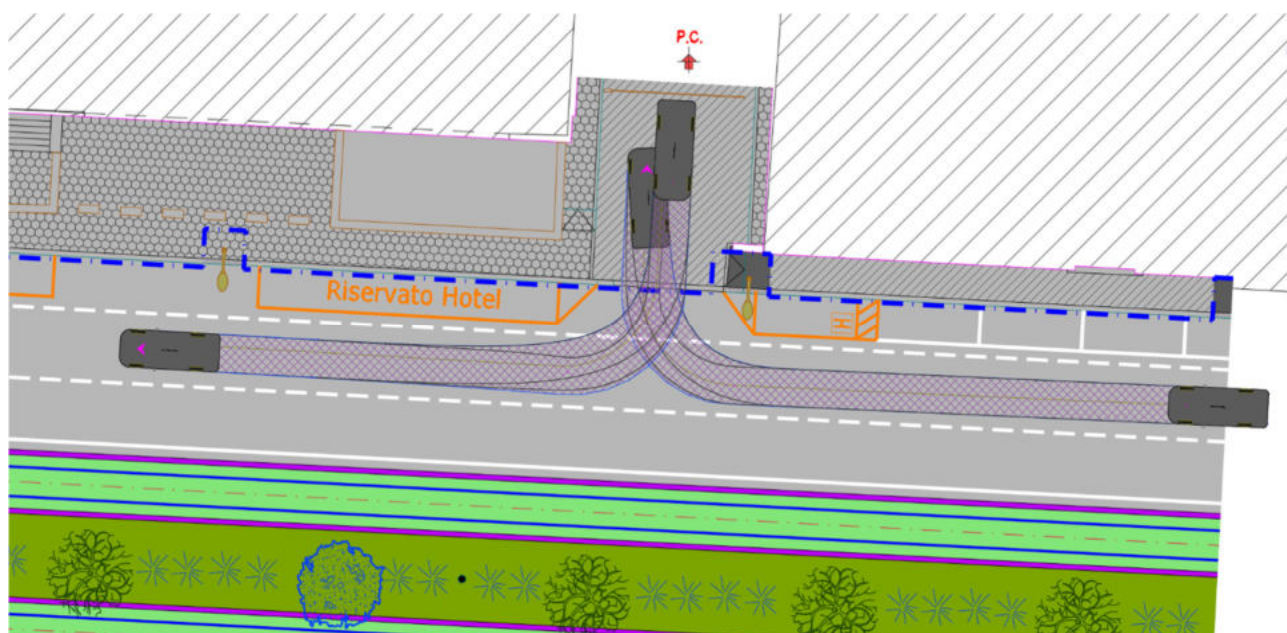

AUTO - Lungarno del Tempio civ. 44

N. progetto: 3217IX10058PE_0C	Titolo: INSERIMENTO URBANO – ELABORATI GENERALI	Data: 10-2024
Emittente: S.D.A. Progetti	Relazione sulla sicurezza stradale (ART. 4 D.M. 22/04/2004)	Pag. 188 di 222

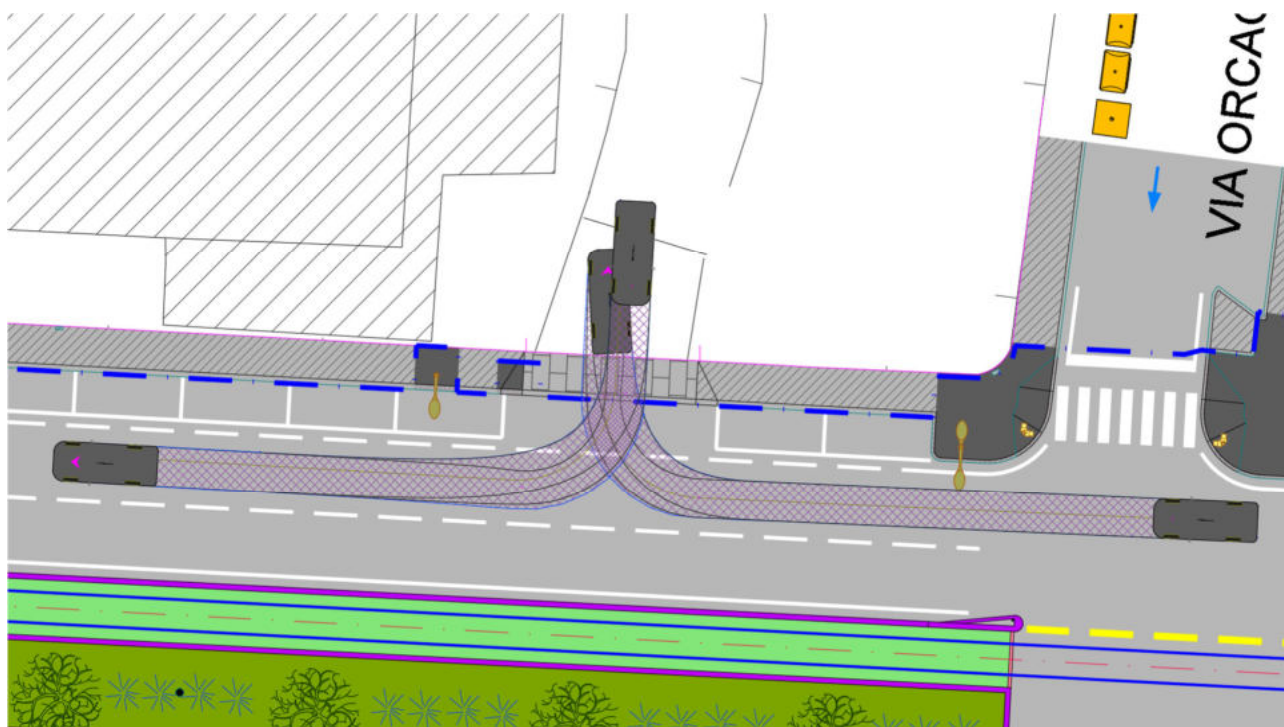

AUTO - Lungarno del Tempio civ. 34

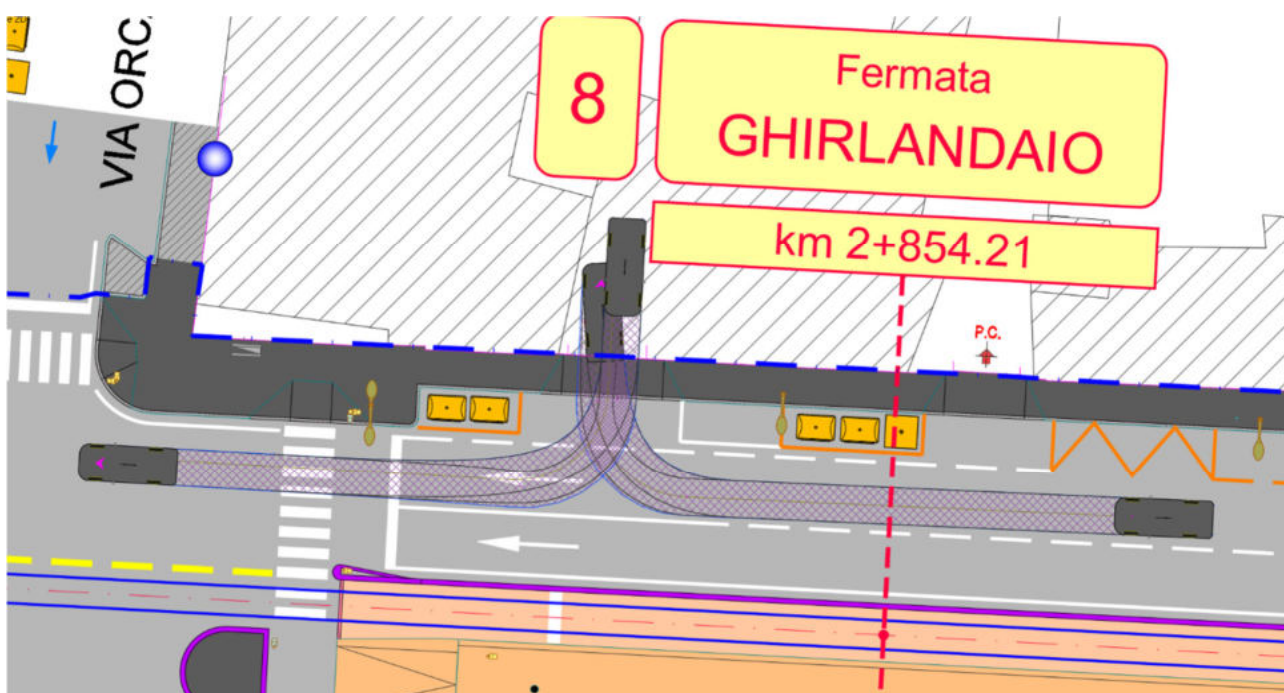

AUTO - Lungarno del Tempio civ. 28

N. progetto: 3217IX10058PE_OC	Titolo: INSERIMENTO URBANO – ELABORATI GENERALI	Data: 10-2024
Emittente: S.D.A. Progetti	Relazione sulla sicurezza stradale (ART. 4 D.M. 22/04/2004)	Pag. 189 di 222

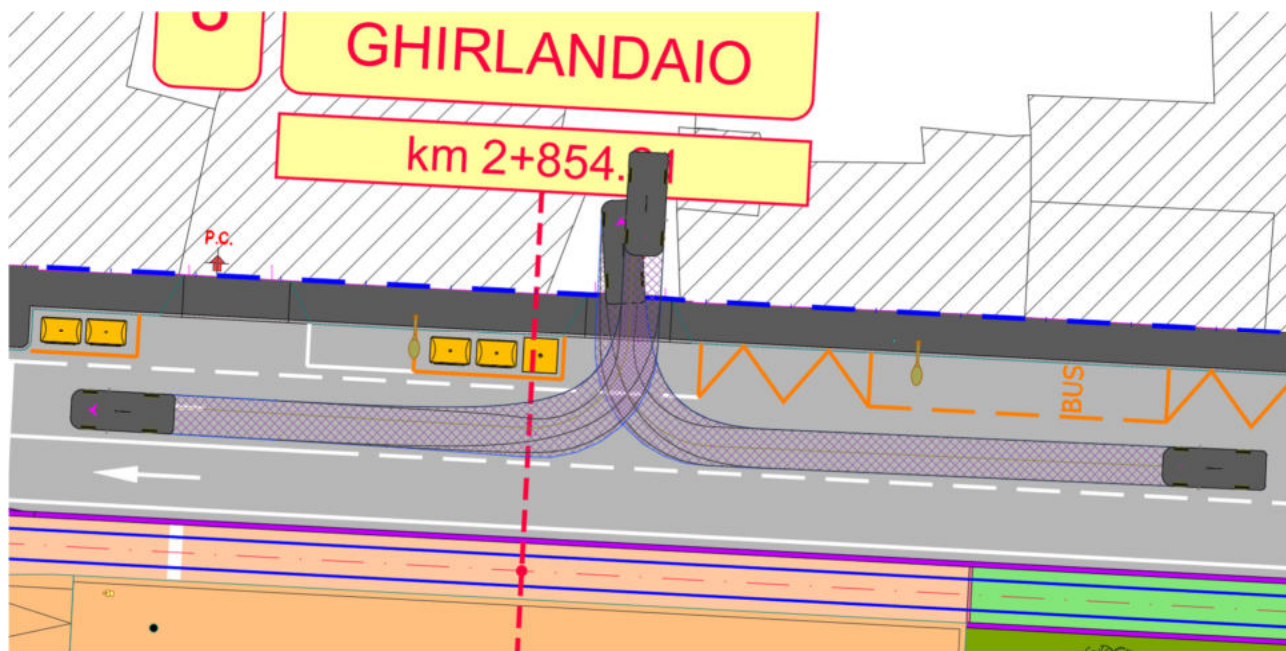

AUTO - Lungarno del Tempio civ. 22

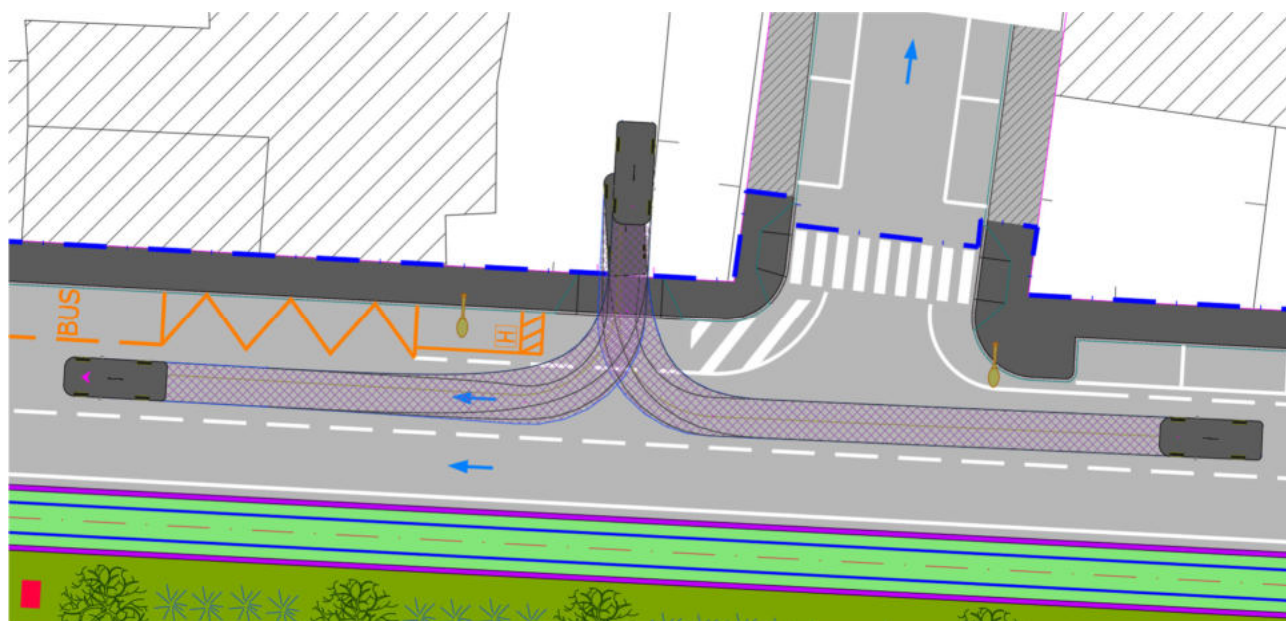

AUTO - Lungarno del Tempio civ. 14

N. progetto: 3217IX10058PE_0C	Titolo: INSERIMENTO URBANO – ELABORATI GENERALI Relazione sulla sicurezza stradale (ART. 4 D.M. 22/04/2004)	Data: 10-2024
Emittente: S.D.A. Progetti		Pag. 190 di 222

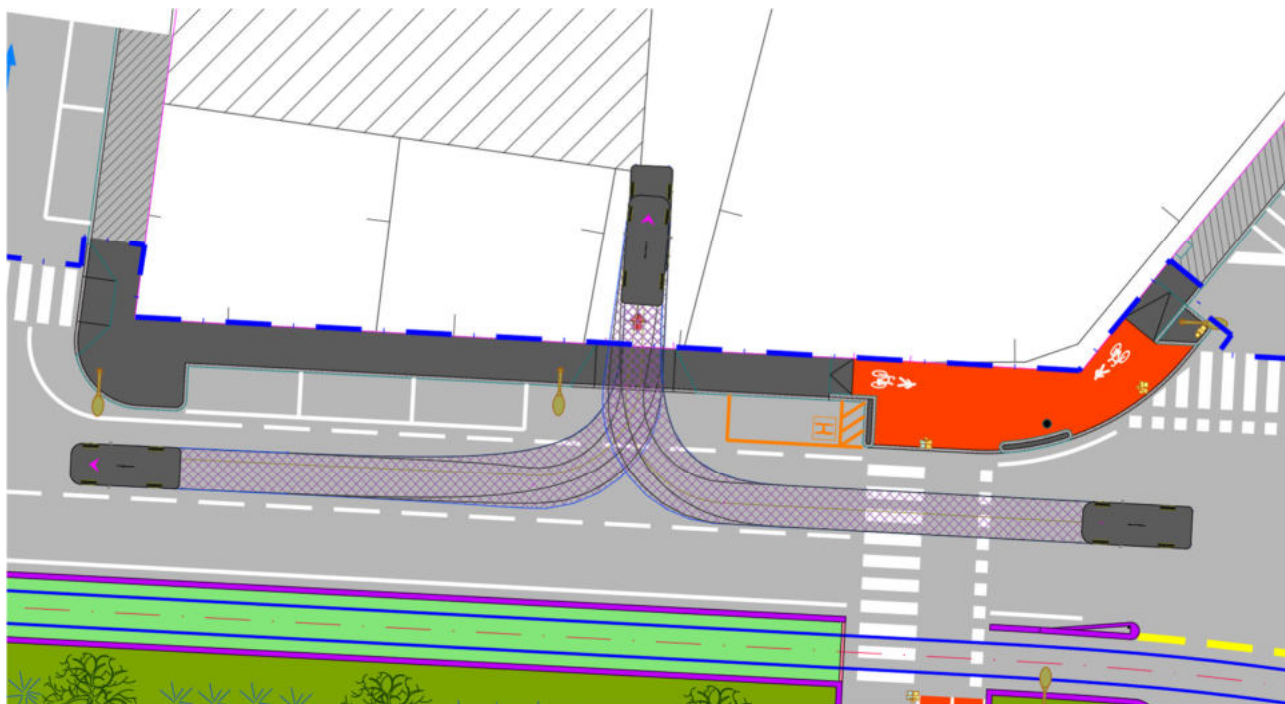

AUTO - Lungarno del Tempio civ. 4

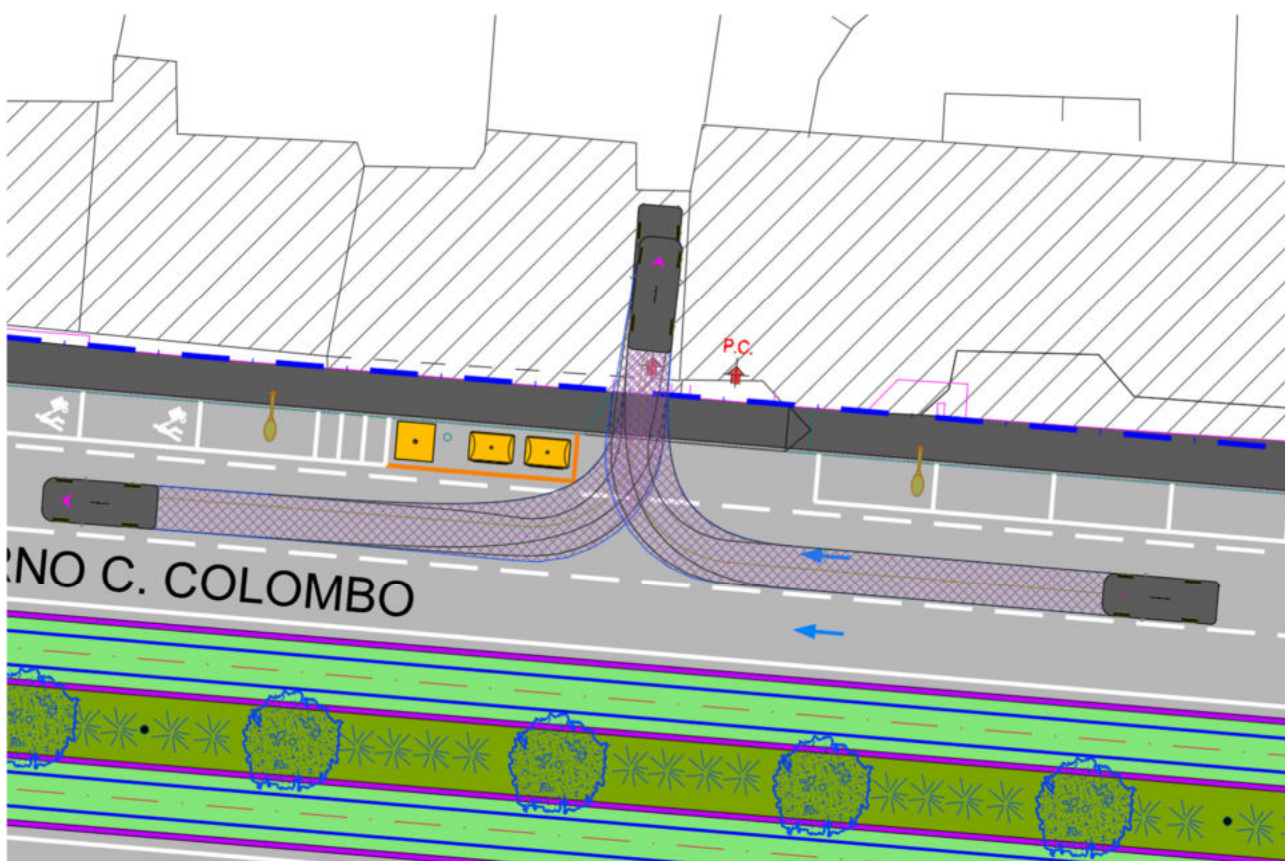

AUTO - Lungarno Colombo civ. 64

N. progetto: 3217IX10058PE_0C	Titolo: INSERIMENTO URBANO – ELABORATI GENERALI	Data: 10-2024
Emittente: S.D.A. Progetti	Relazione sulla sicurezza stradale (ART. 4 D.M. 22/04/2004)	Pag. 191 di 222

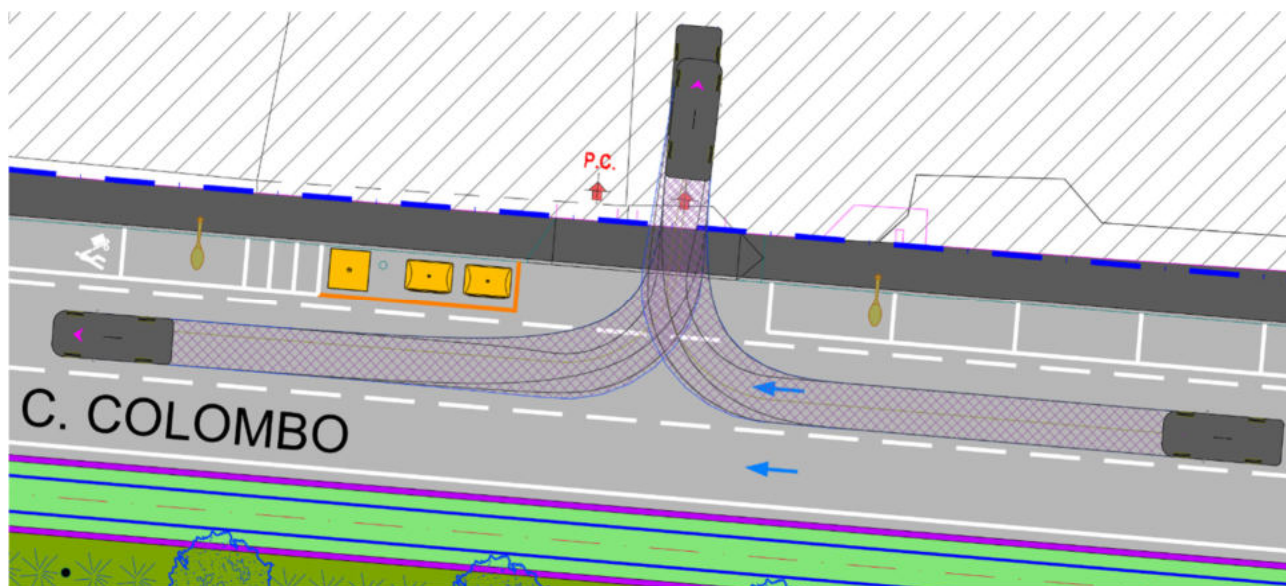

AUTO - Lungarno Colombo civ. 58

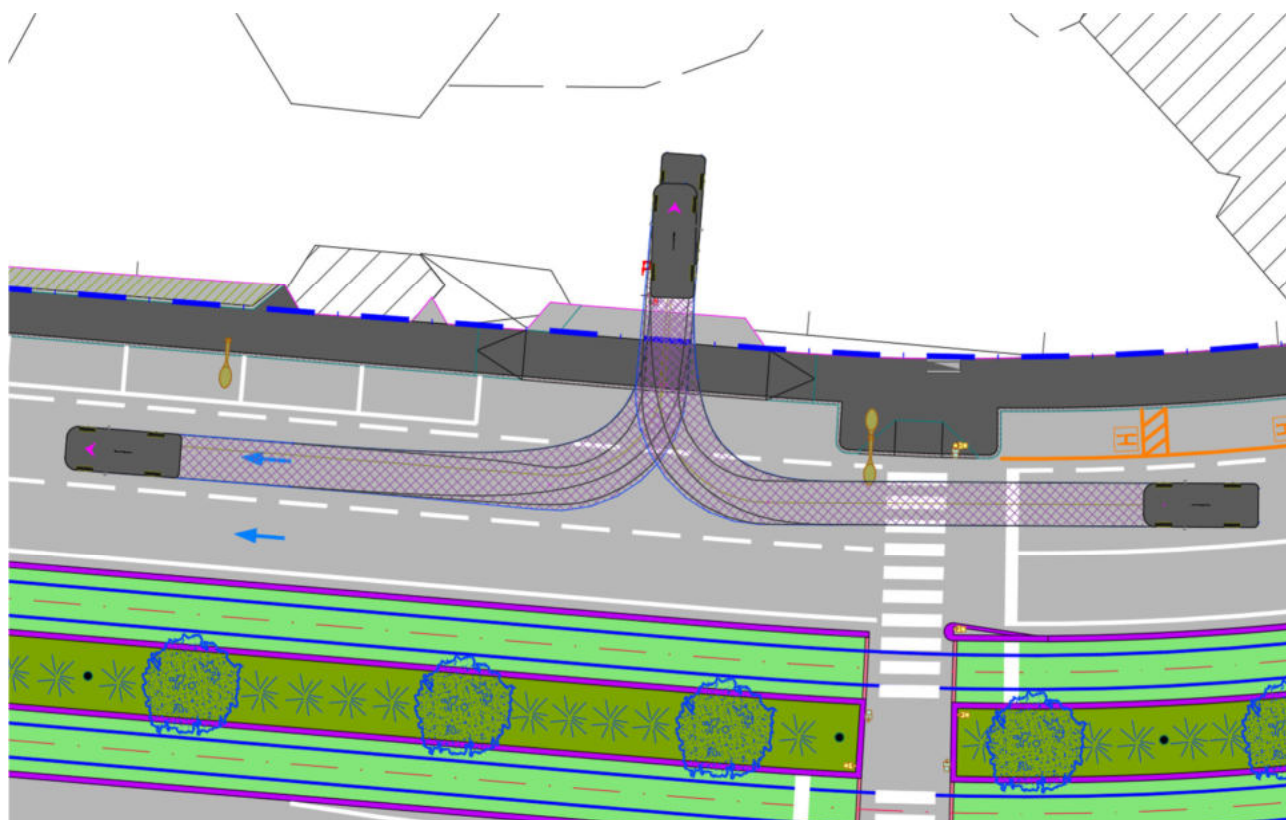

AUTO - Lungarno Colombo civ. 54

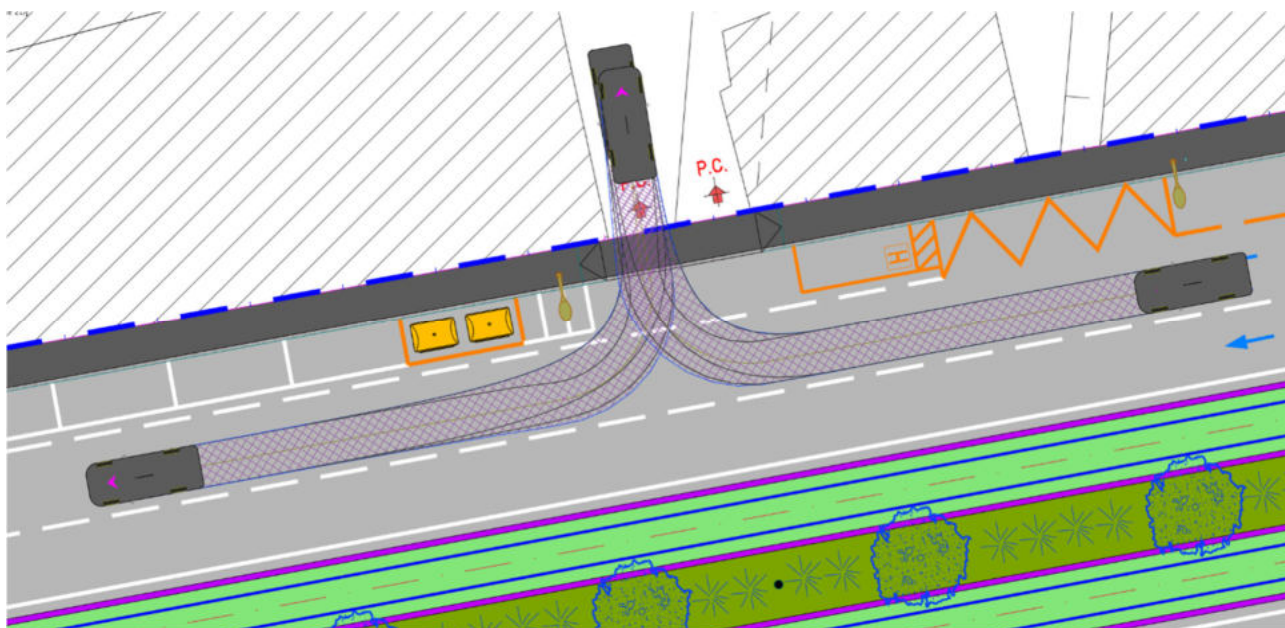

AUTO - Lungarno C. Colombo civ. 44

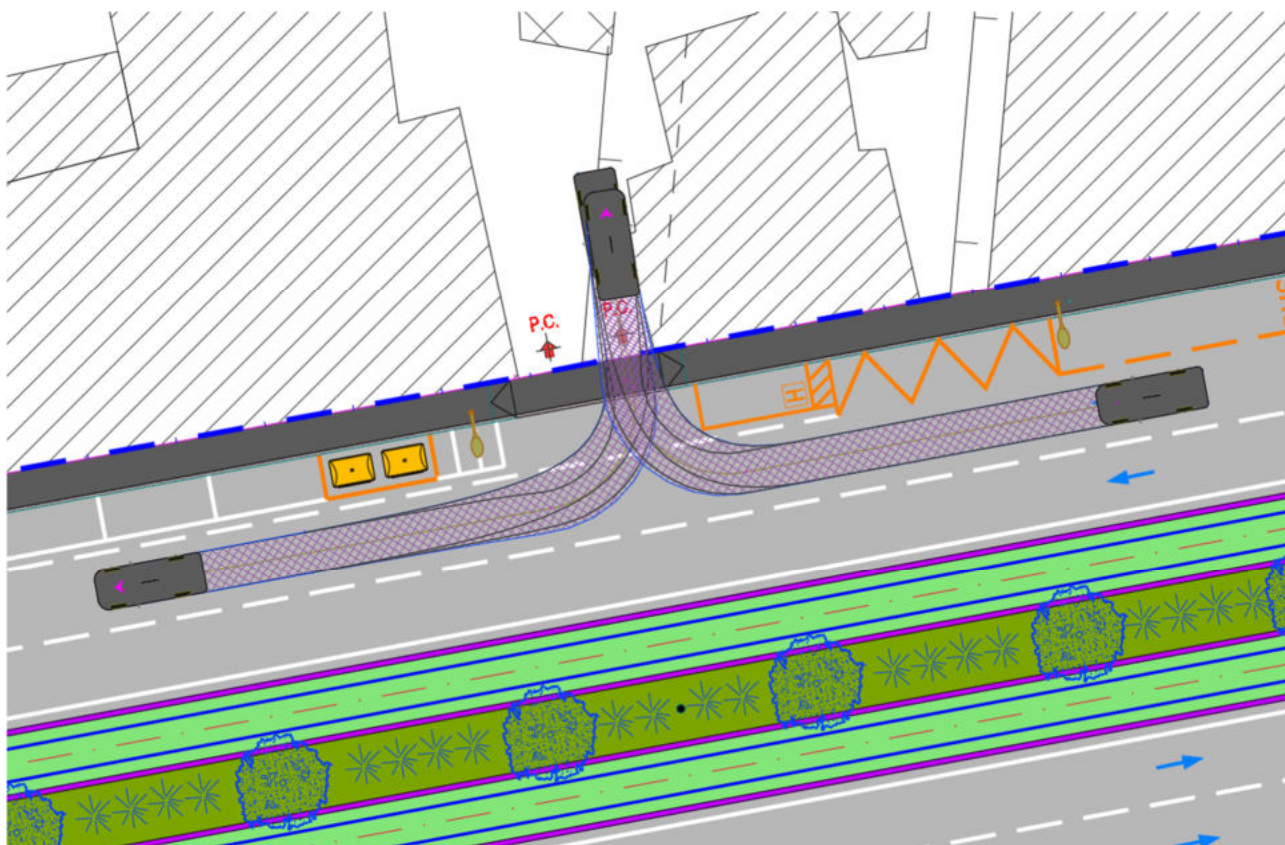

AUTO - Lungarno Colombo civ. 42

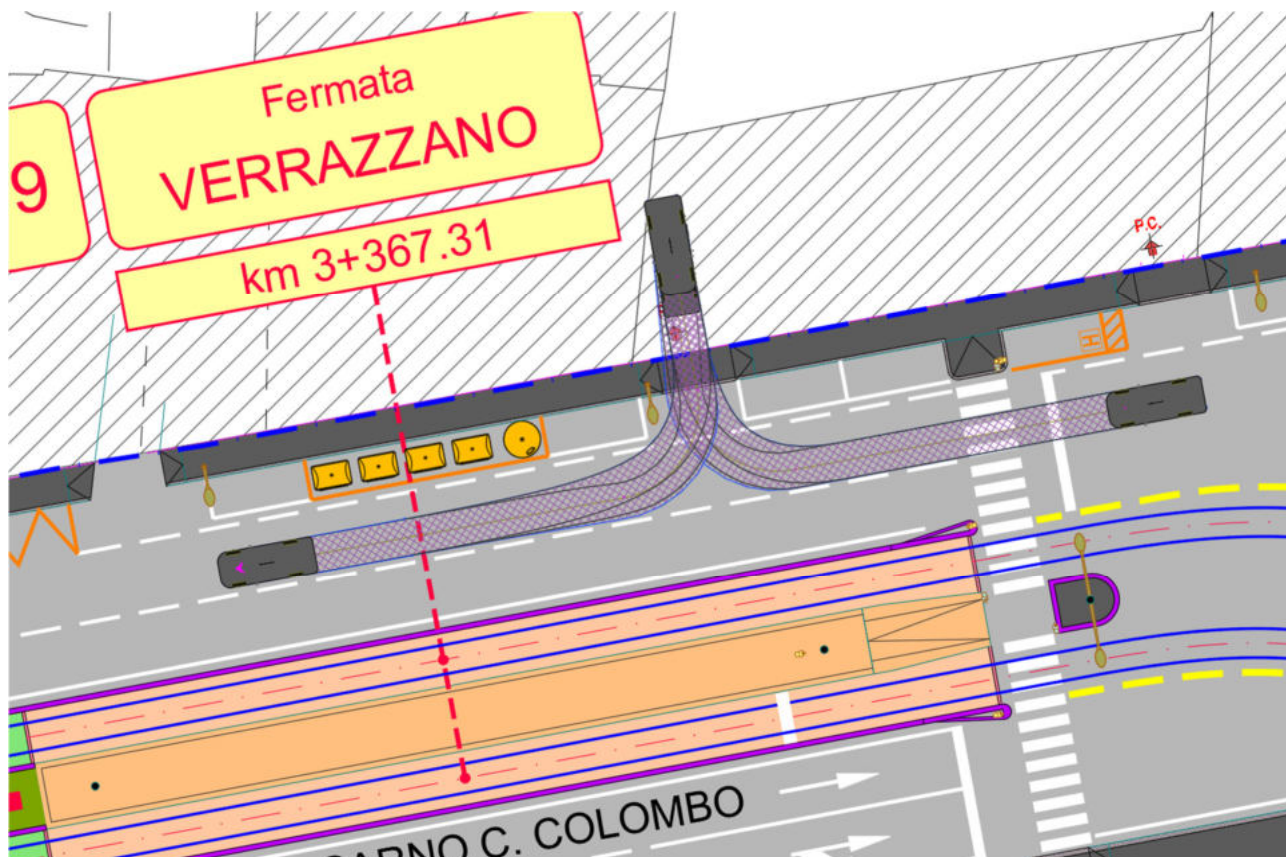

AUTO - Lungarno Colombo civ. 4

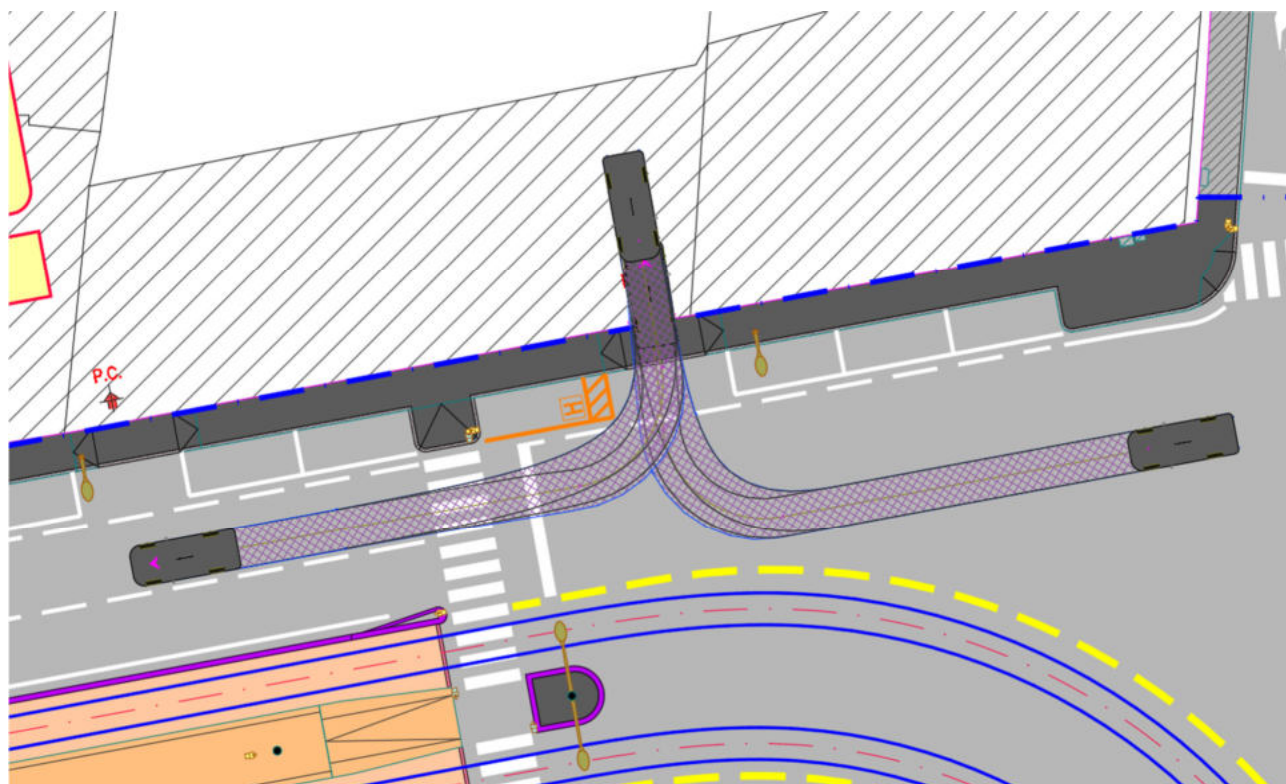

AUTO - Lungarno Colombo civ. 2/R

N. progetto: 3217IX10058PE_0C	Titolo: INSERIMENTO URBANO – ELABORATI GENERALI	Data: 10-2024
Emittente: S.D.A. Progetti	Relazione sulla sicurezza stradale (ART. 4 D.M. 22/04/2004)	Pag. 194 di 222

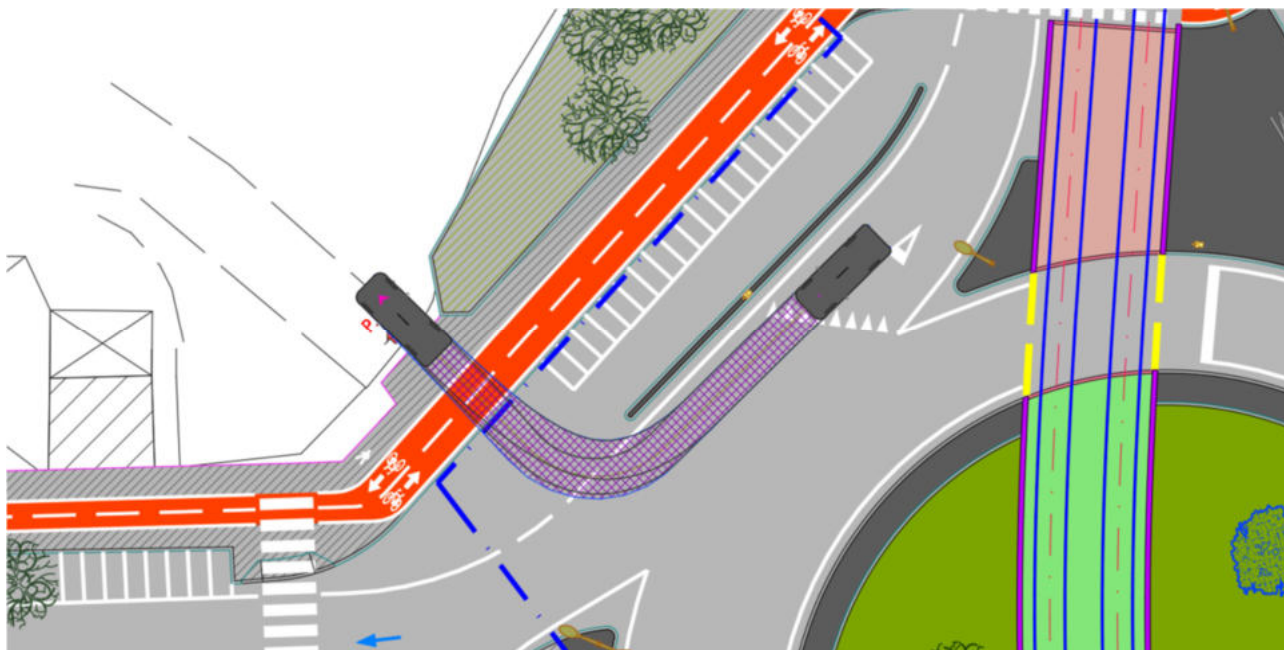

AUTO - Lungarno Francesco Ferrucci civ. 4

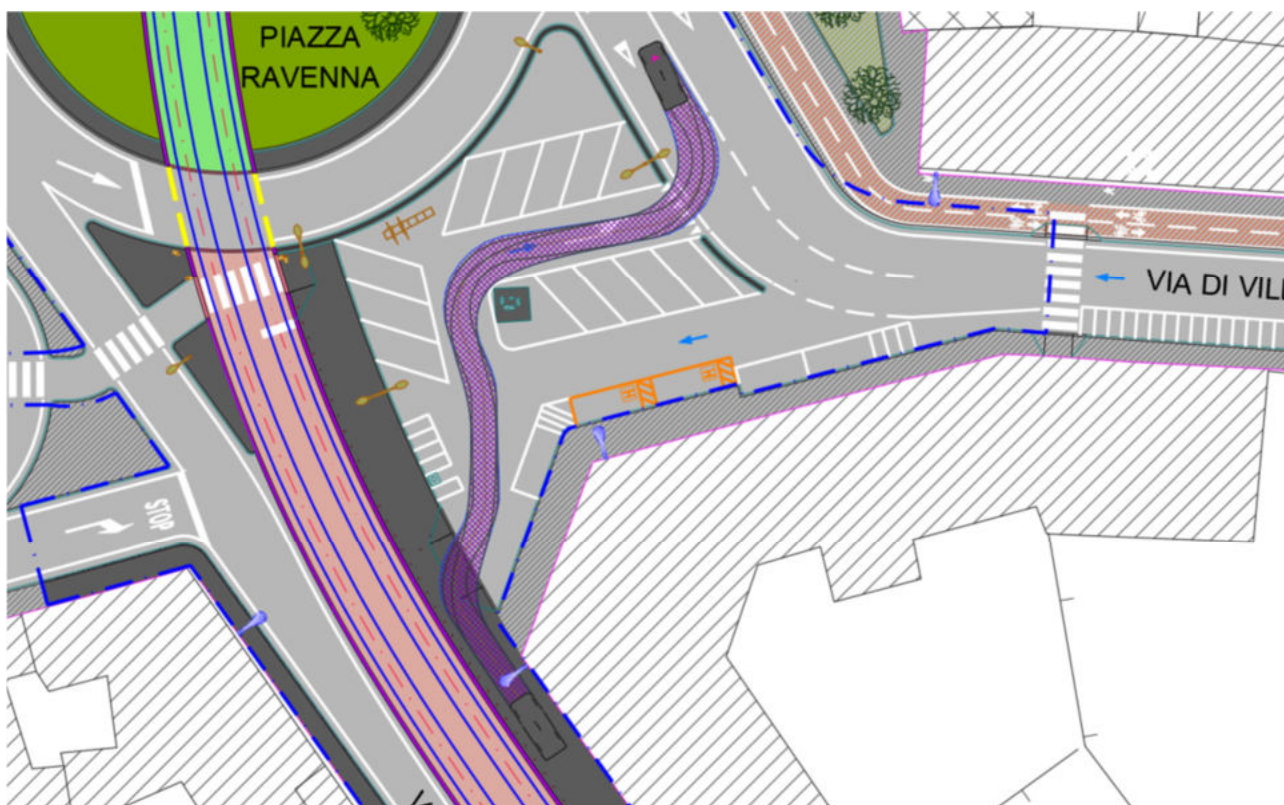

AUTO - Uscita corsia residenti via P. Bracciolini - piazza Ravenna

N. progetto: 3217IX10058PE_OC	Titolo: INSERIMENTO URBANO – ELABORATI GENERALI	Data: 10-2024
Emittente: S.D.A. Progetti	Relazione sulla sicurezza stradale (ART. 4 D.M. 22/04/2004)	Pag. 195 di 222

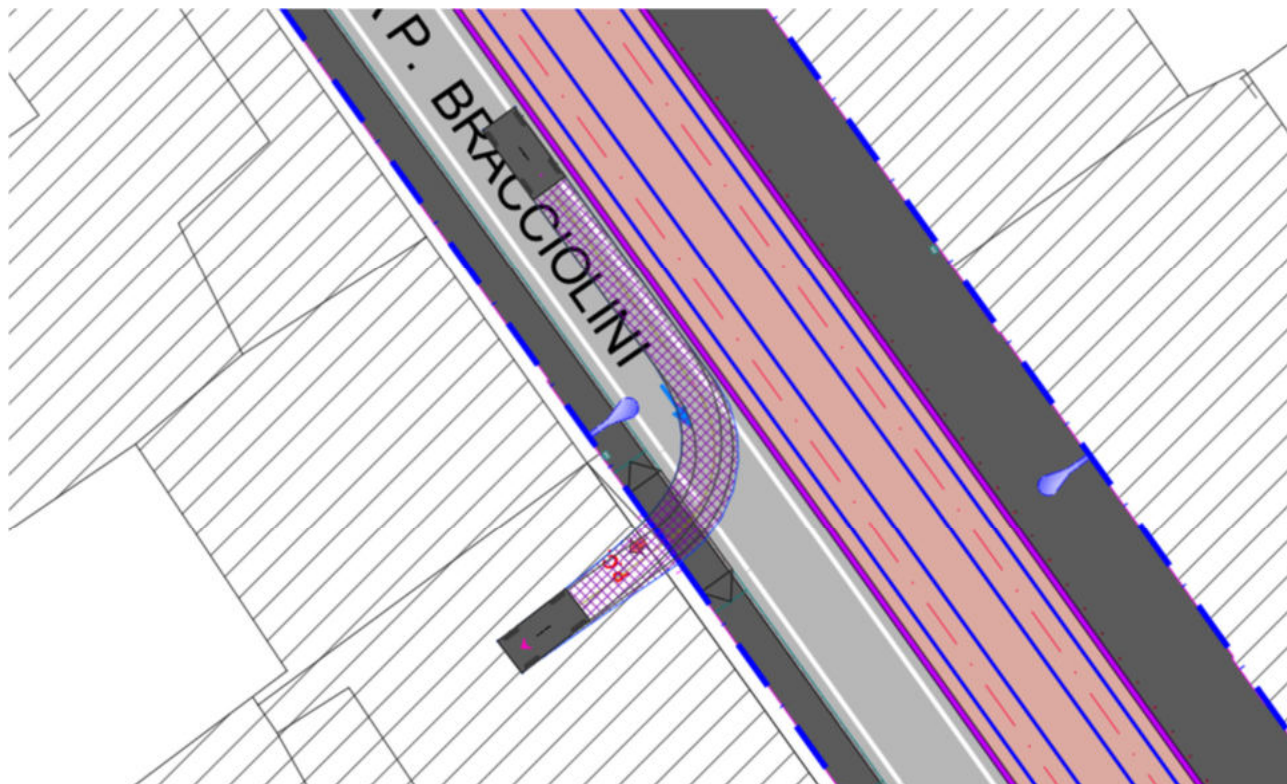

AUTO - Via Poggio Bracciolini civ. 24

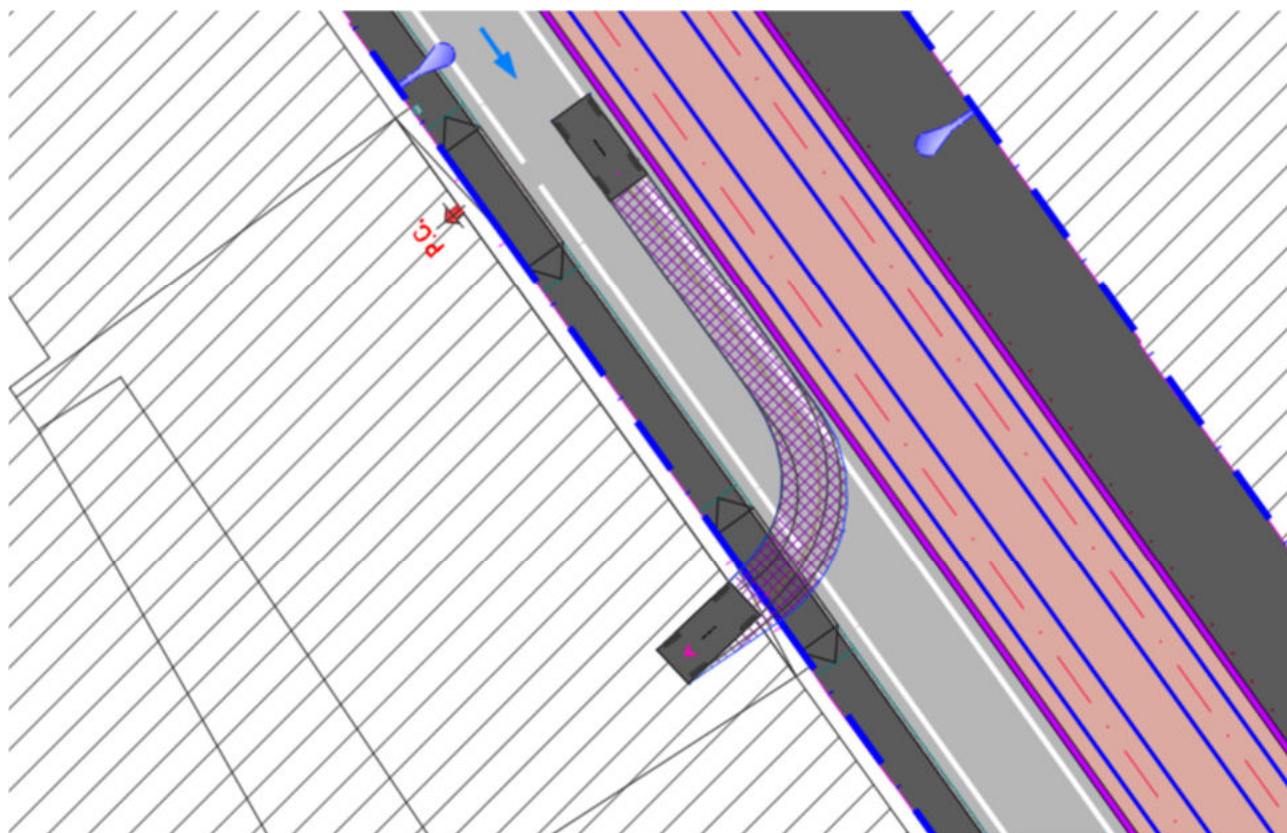

AUTO - Via Poggio Bracciolini civ. 32

N. progetto: 3217IX10058PE_0C	Titolo: INSERIMENTO URBANO – ELABORATI GENERALI	Data: 10-2024
Emittente: S.D.A. Progetti	Relazione sulla sicurezza stradale (ART. 4 D.M. 22/04/2004)	Pag. 196 di 222

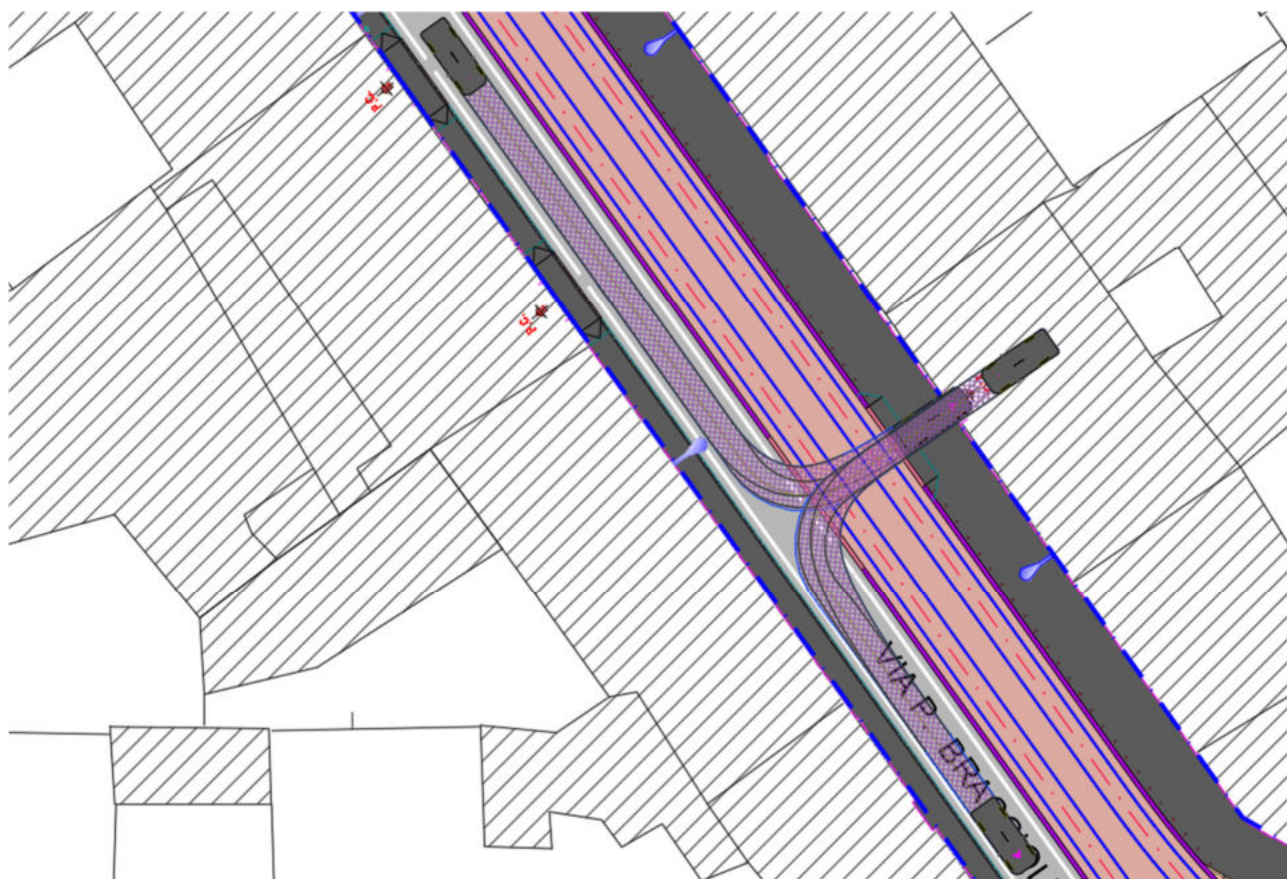

AUTO - Via Poggio Bracciolini civ. 21

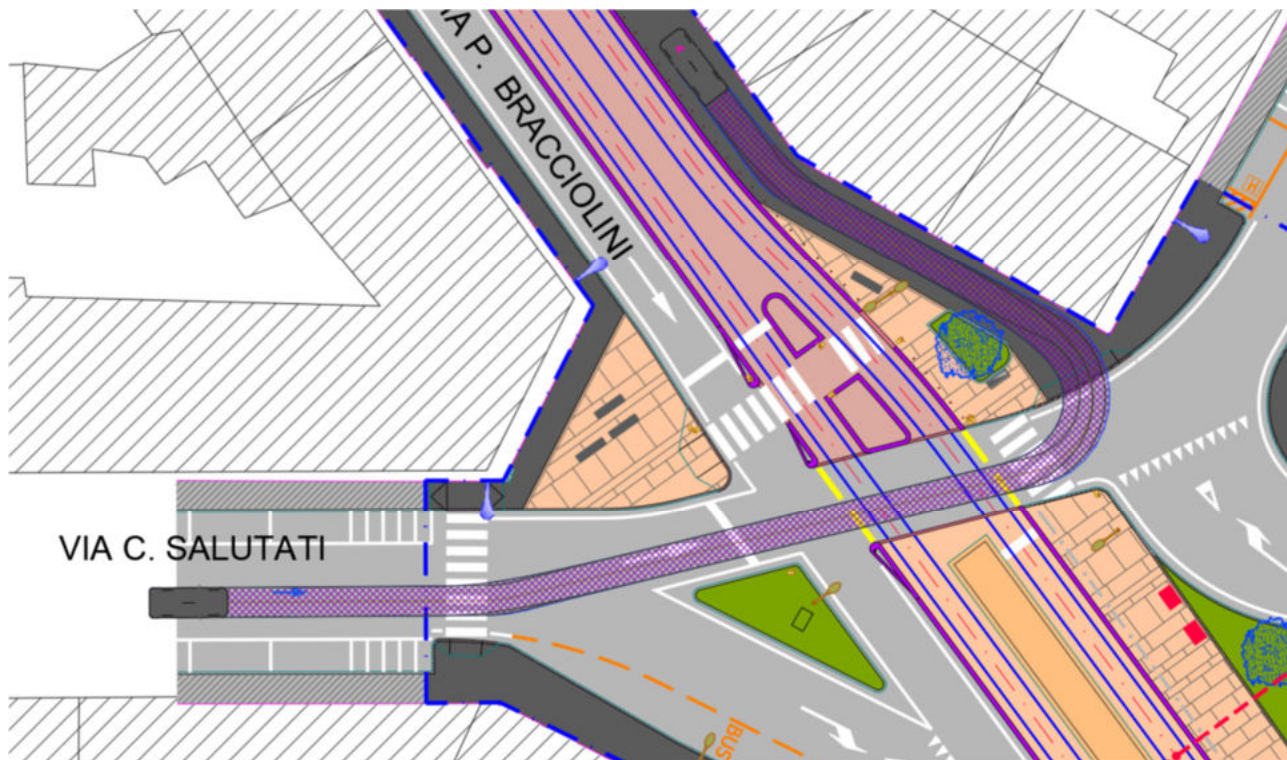

AUTO - Ingresso corsia residenti via C. Salutati - via P. Bracciolini

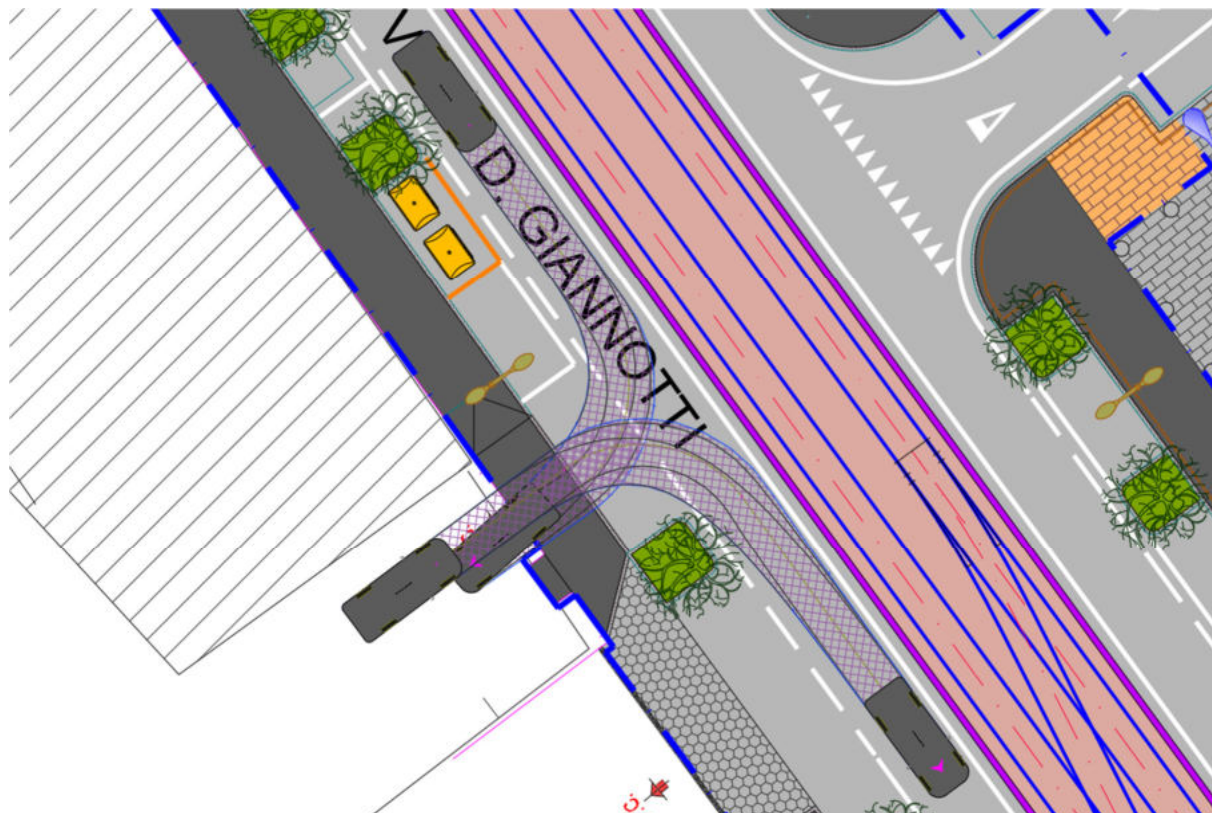

AUTO - Viale Donato Giannotti civ. 24

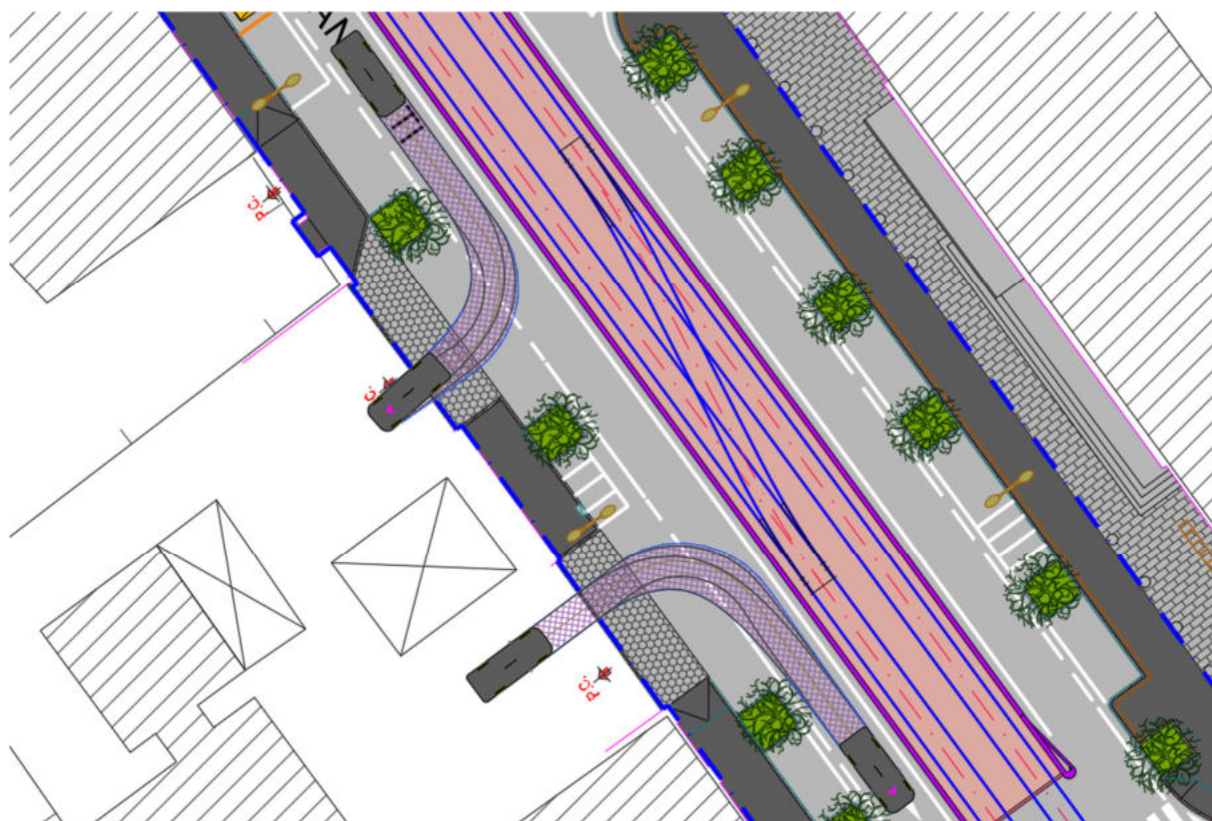

AUTO - Viale Donato Giannotti civ. 28 (distributore AGIP)

N. progetto: 3217IX10058PE_0C	Titolo: INSERIMENTO URBANO – ELABORATI GENERALI	Data: 10-2024
Emittente: S.D.A. Progetti	Relazione sulla sicurezza stradale (ART. 4 D.M. 22/04/2004)	Pag. 198 di 222



AUTO - Viale Donato Giannotti civ. 34

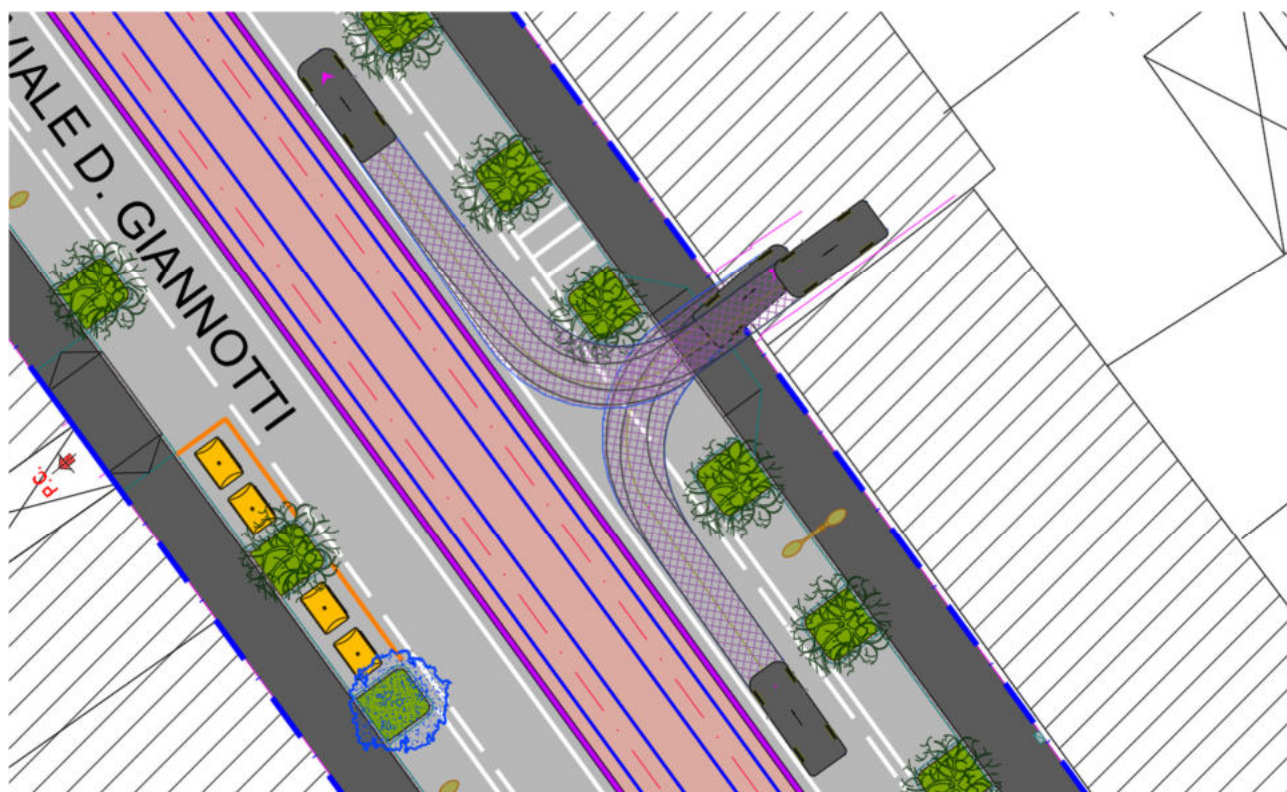

AUTO - Viale Donato Giannotti civ. 59

N. progetto: 3217IX10058PE_0C	Titolo: INSERIMENTO URBANO – ELABORATI GENERALI	Data: 10-2024
Emittente: S.D.A. Progetti	Relazione sulla sicurezza stradale (ART. 4 D.M. 22/04/2004)	Pag. 199 di 222

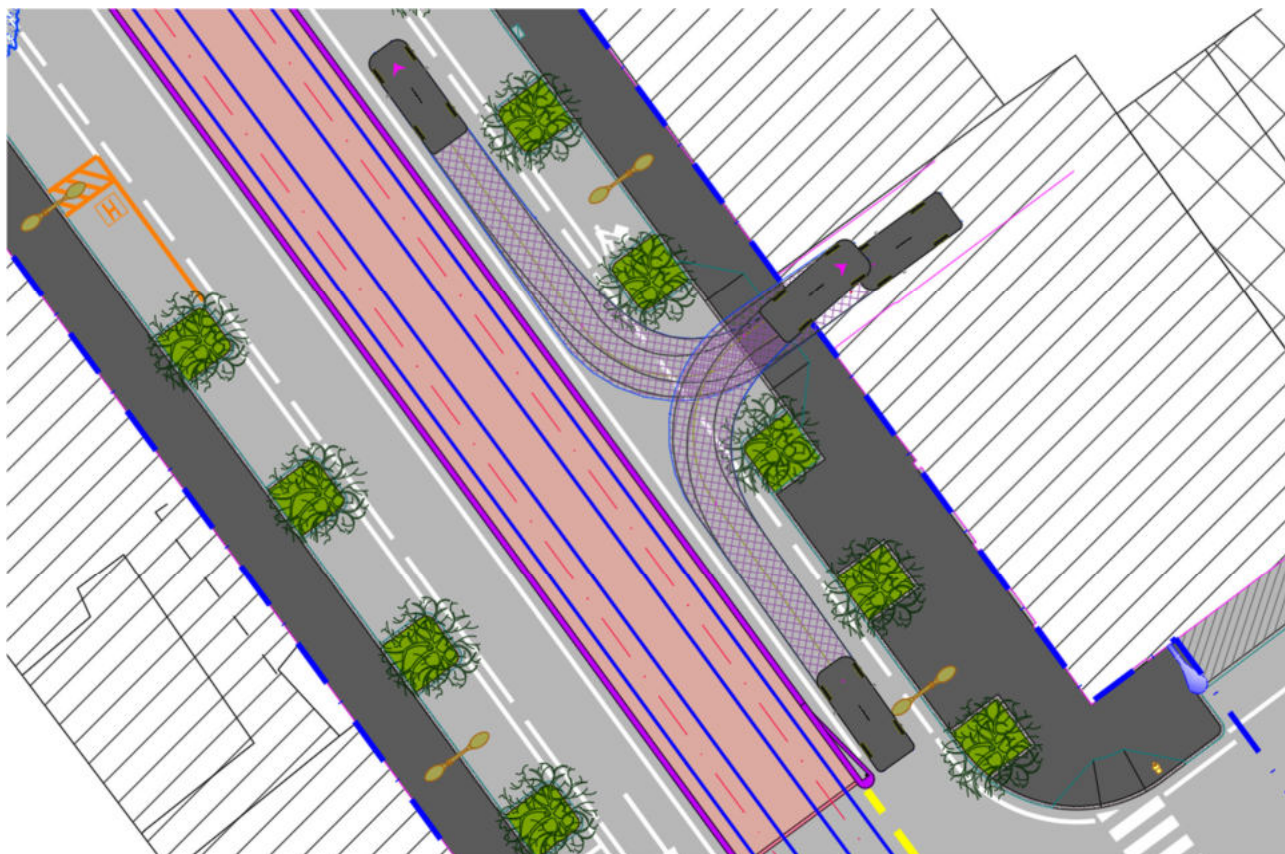

AUTO - Viale Donato Giannotti civ. 69



AUTO - Viale Donato Giannotti civ. 54

N. progetto: 3217IX10058PE_0C	Titolo: INSERIMENTO URBANO – ELABORATI GENERALI	Data: 10-2024
Emittente: S.D.A. Progetti	Relazione sulla sicurezza stradale (ART. 4 D.M. 22/04/2004)	Pag. 200 di 222

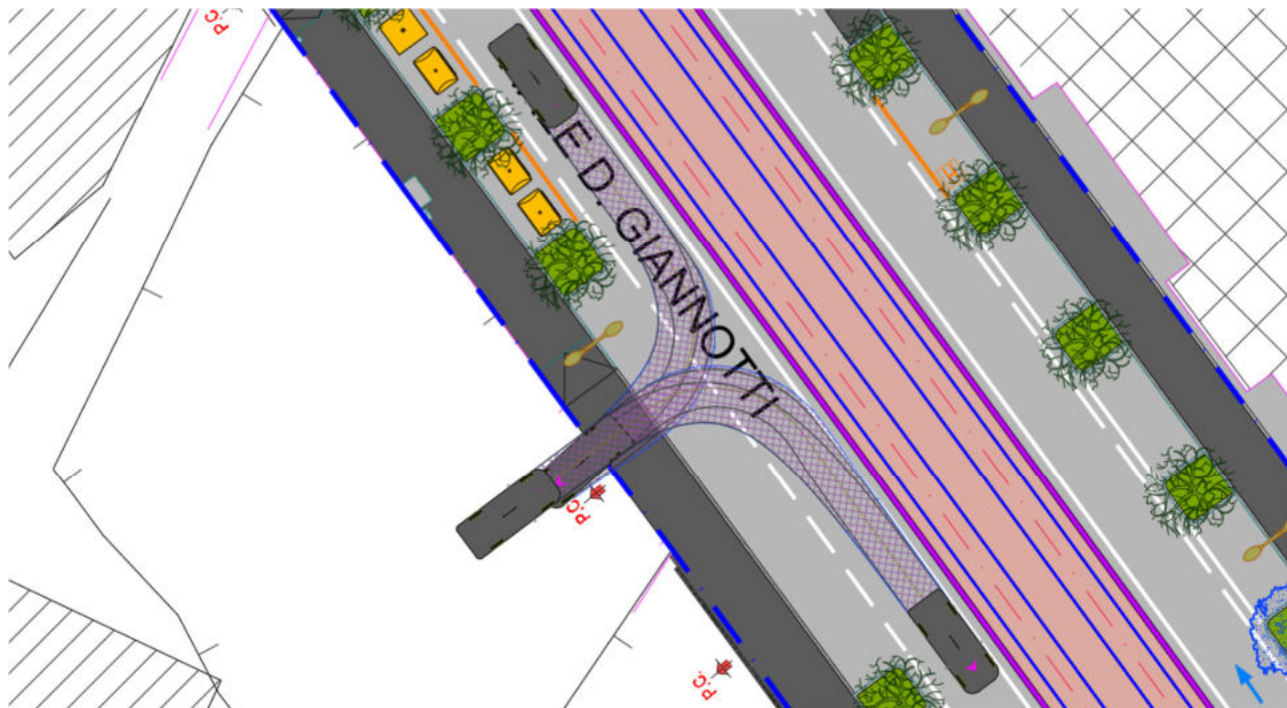

AUTO - Viale Donato Giannotti civ. 56

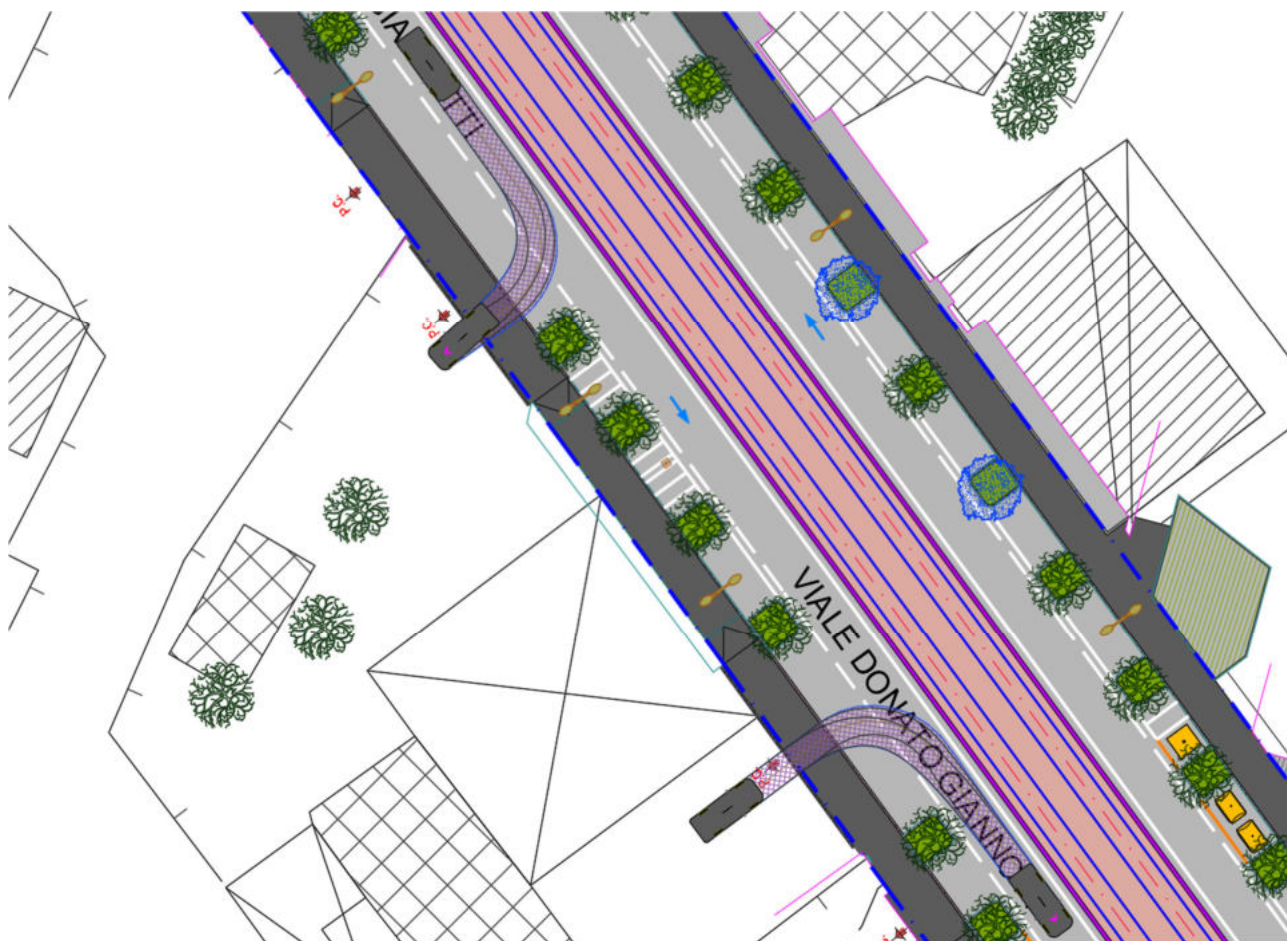

AUTO - Viale Donato Giannotti civ. 58 (distributore IP)

N. progetto: 3217IX10058PE_0C	Titolo: INSERIMENTO URBANO – ELABORATI GENERALI Relazione sulla sicurezza stradale (ART. 4 D.M. 22/04/2004)	Data: 10-2024
Emittente: S.D.A. Progetti		Pag. 201 di 222

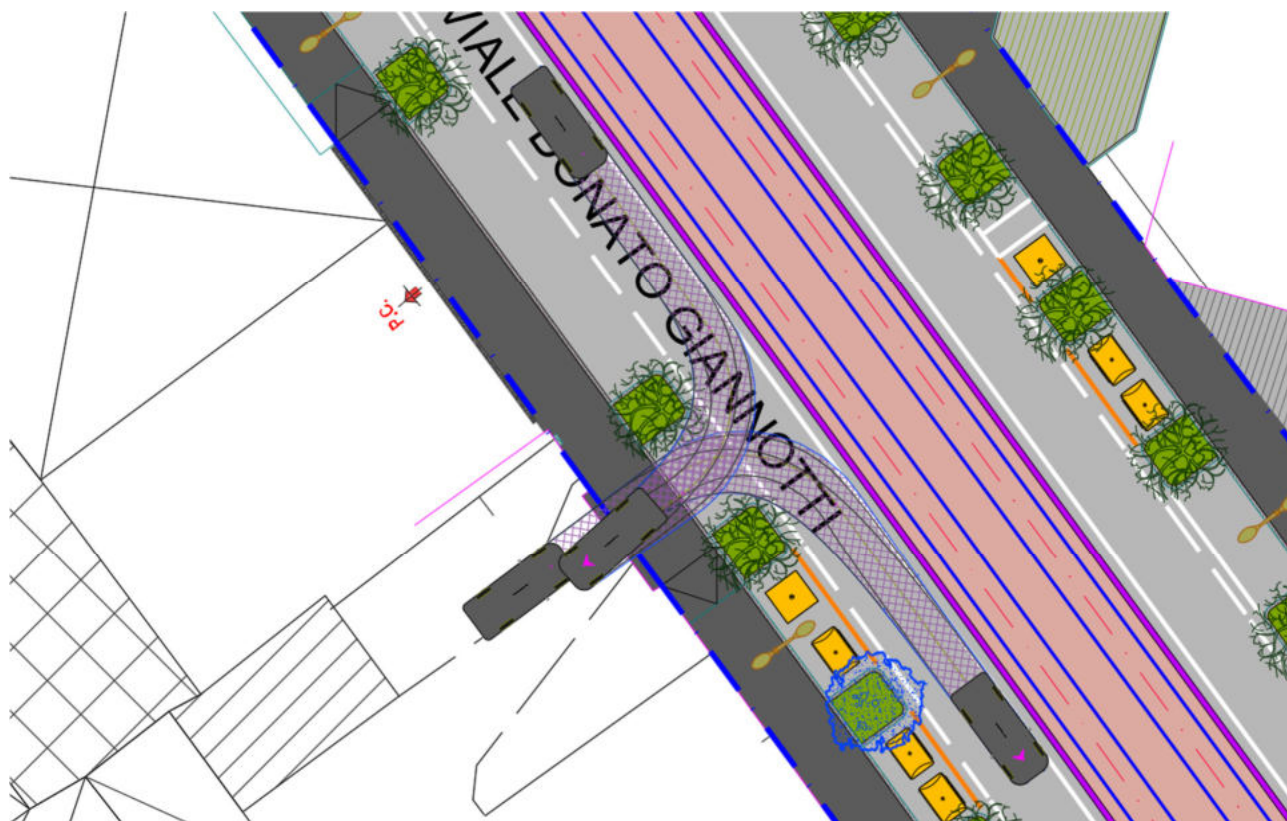

AUTO - Viale Donato Giannotti civ. 66



AUTO - Viale Donato Giannotti civ. 64

N. progetto: 3217IX10058PE_0C	Titolo: INSERIMENTO URBANO – ELABORATI GENERALI	Data: 10-2024
Emittente: S.D.A. Progetti	Relazione sulla sicurezza stradale (ART. 4 D.M. 22/04/2004)	Pag. 202 di 222



AUTO - Viale Donato Giannotti civ. 68^A

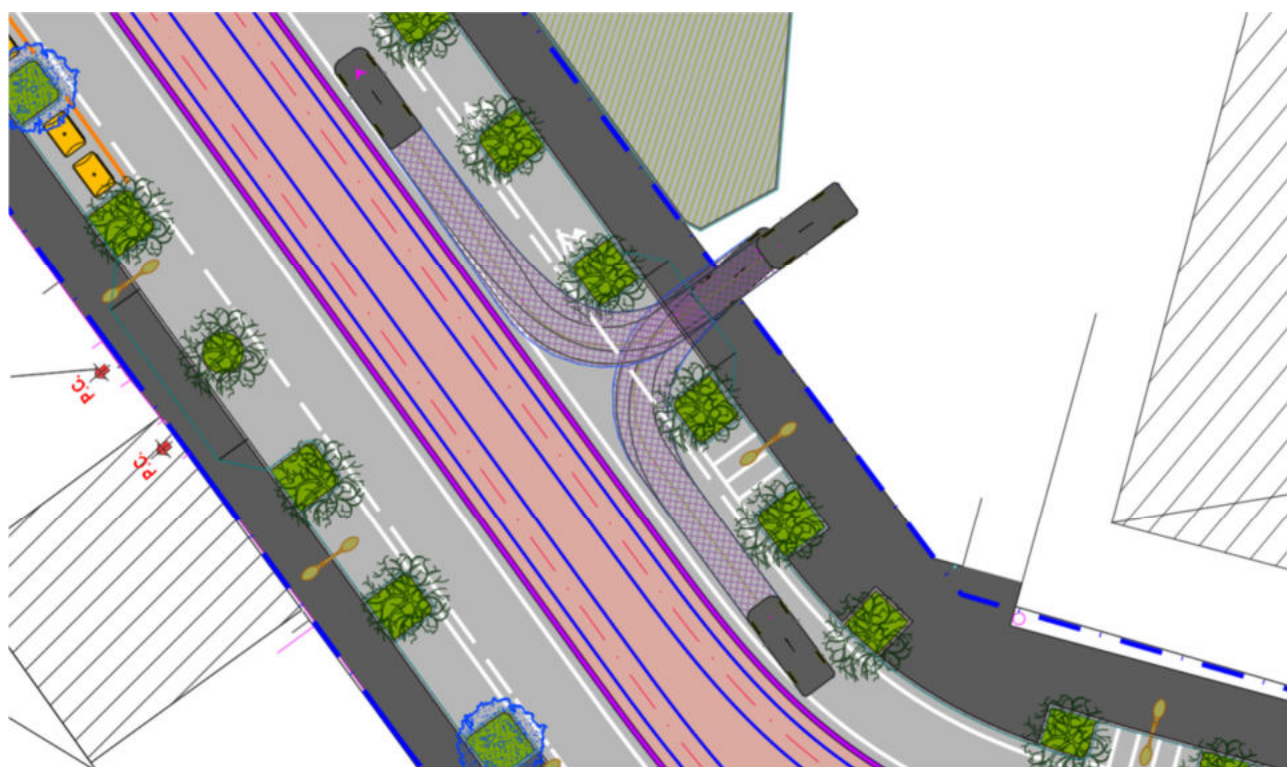

AUTO - Viale Donato Giannotti parcheggio Coop

N. progetto: 3217IX10058PE_0C	Titolo: INSERIMENTO URBANO – ELABORATI GENERALI	Data: 10-2024
Emittente: S.D.A. Progetti	Relazione sulla sicurezza stradale (ART. 4 D.M. 22/04/2004)	Pag. 203 di 222

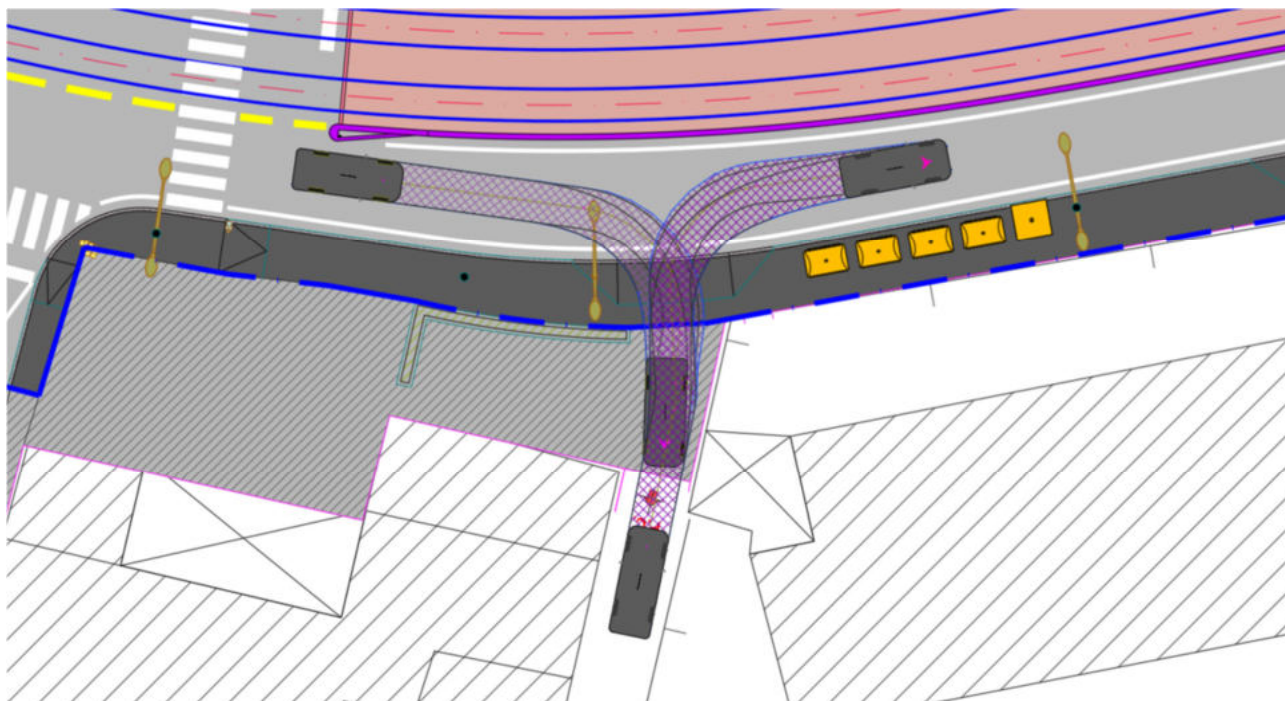

AUTO - Viale Europa civ. 10

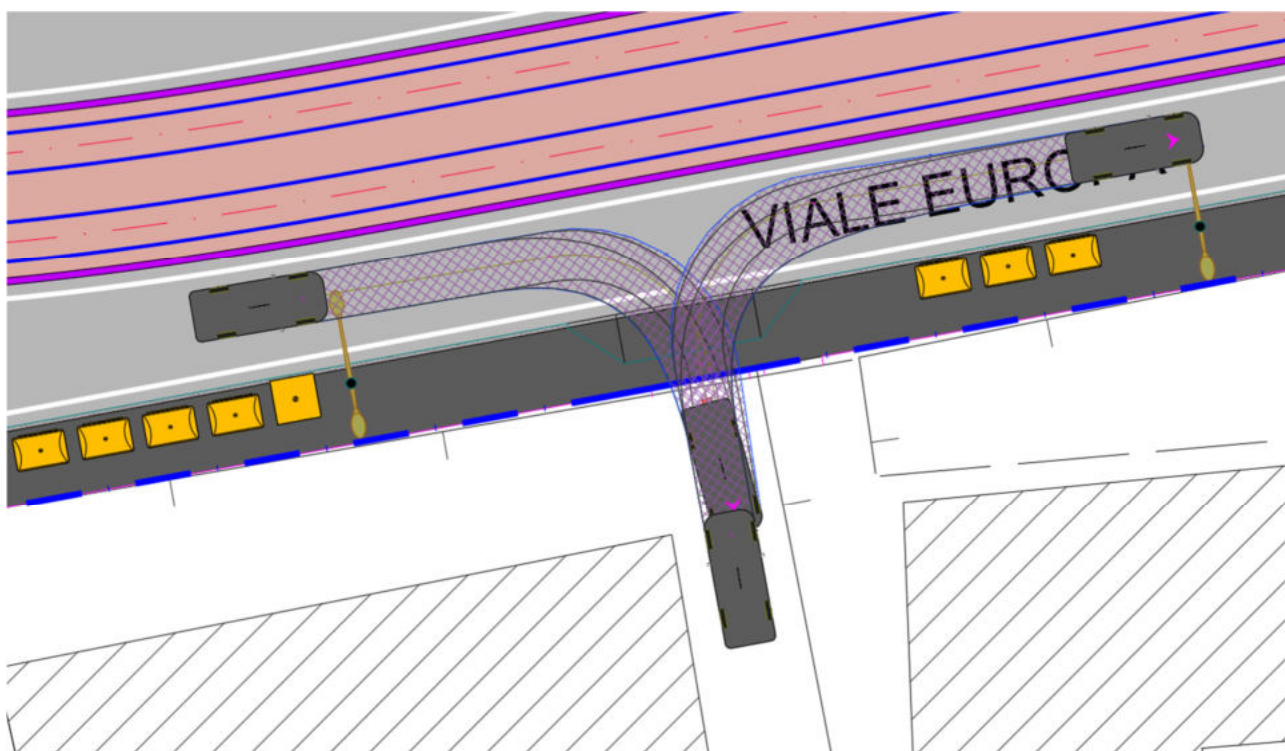

AUTO - Viale Europa civ. 14

N. progetto: 3217IX10058PE_0C	Titolo: INSERIMENTO URBANO – ELABORATI GENERALI	Data: 10-2024
Emittente: S.D.A. Progetti	Relazione sulla sicurezza stradale (ART. 4 D.M. 22/04/2004)	Pag. 204 di 222

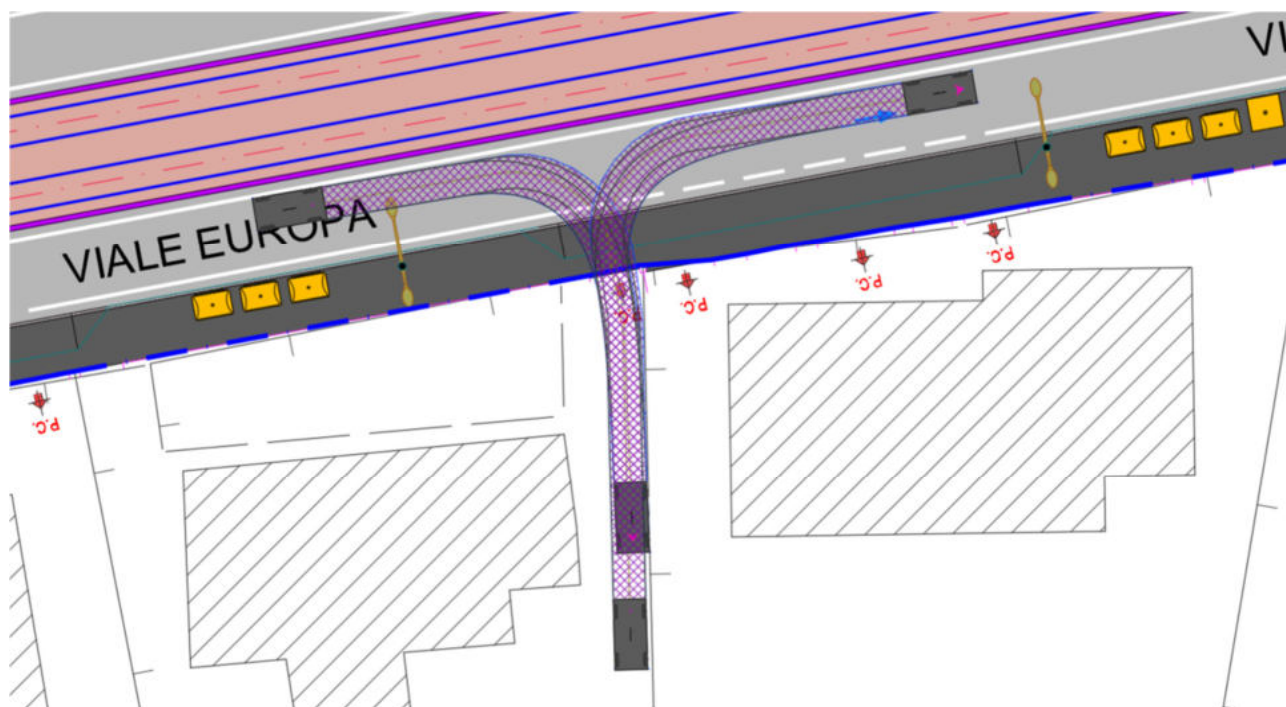

AUTO - Viale Europa civ. 18

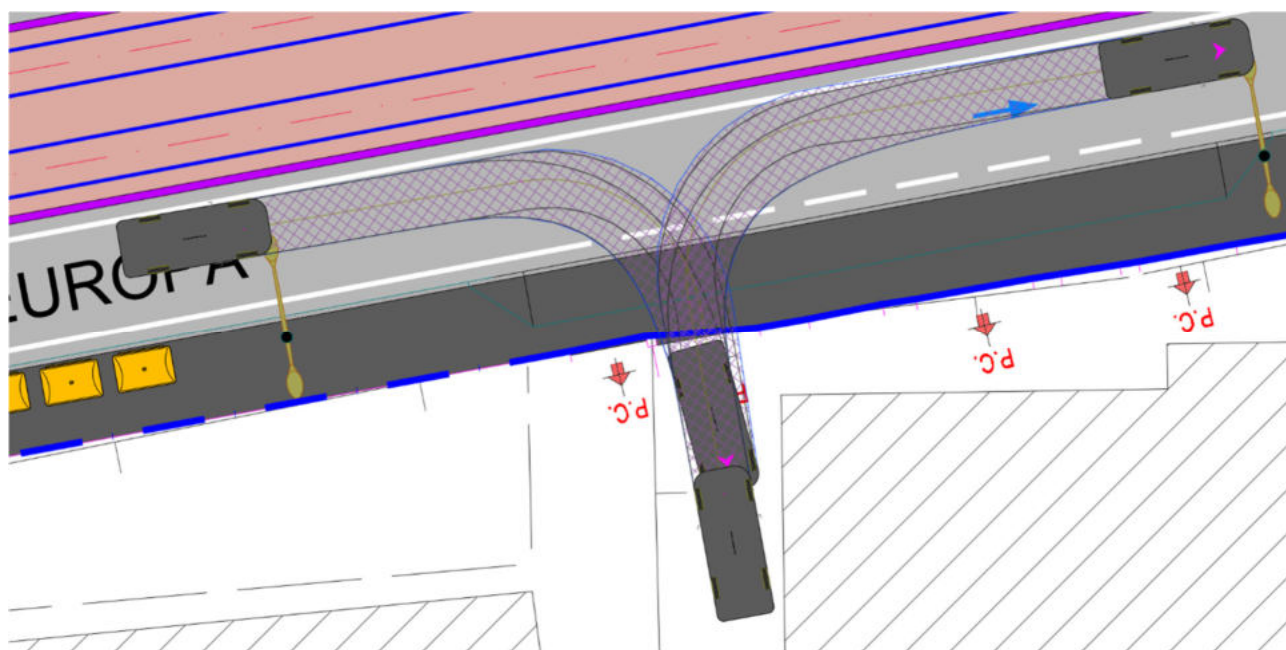

AUTO - Viale Europa civ. 20

N. progetto: 3217IX10058PE_0C	Titolo: INSERIMENTO URBANO – ELABORATI GENERALI	Data: 10-2024
Emittente: S.D.A. Progetti	Relazione sulla sicurezza stradale (ART. 4 D.M. 22/04/2004)	Pag. 205 di 222

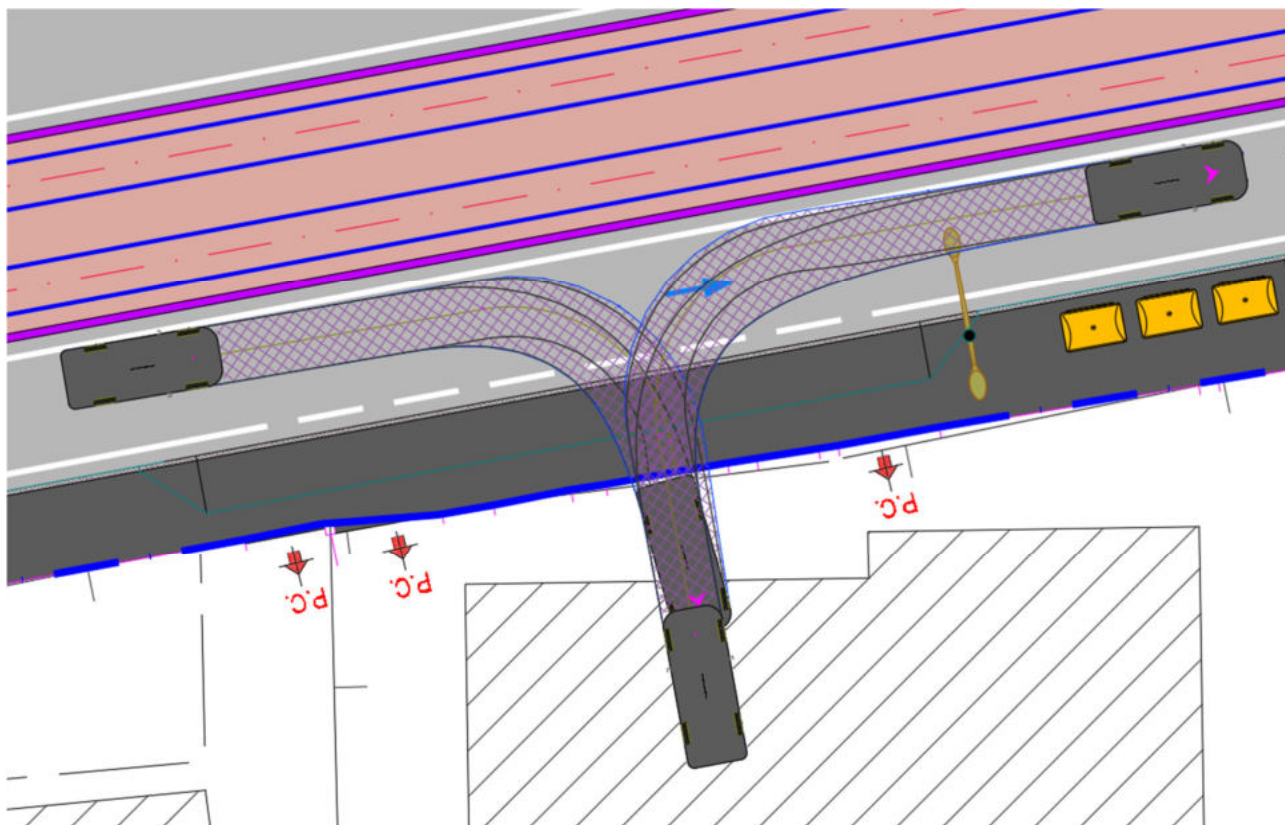

AUTO - Viale Europa civ. 24

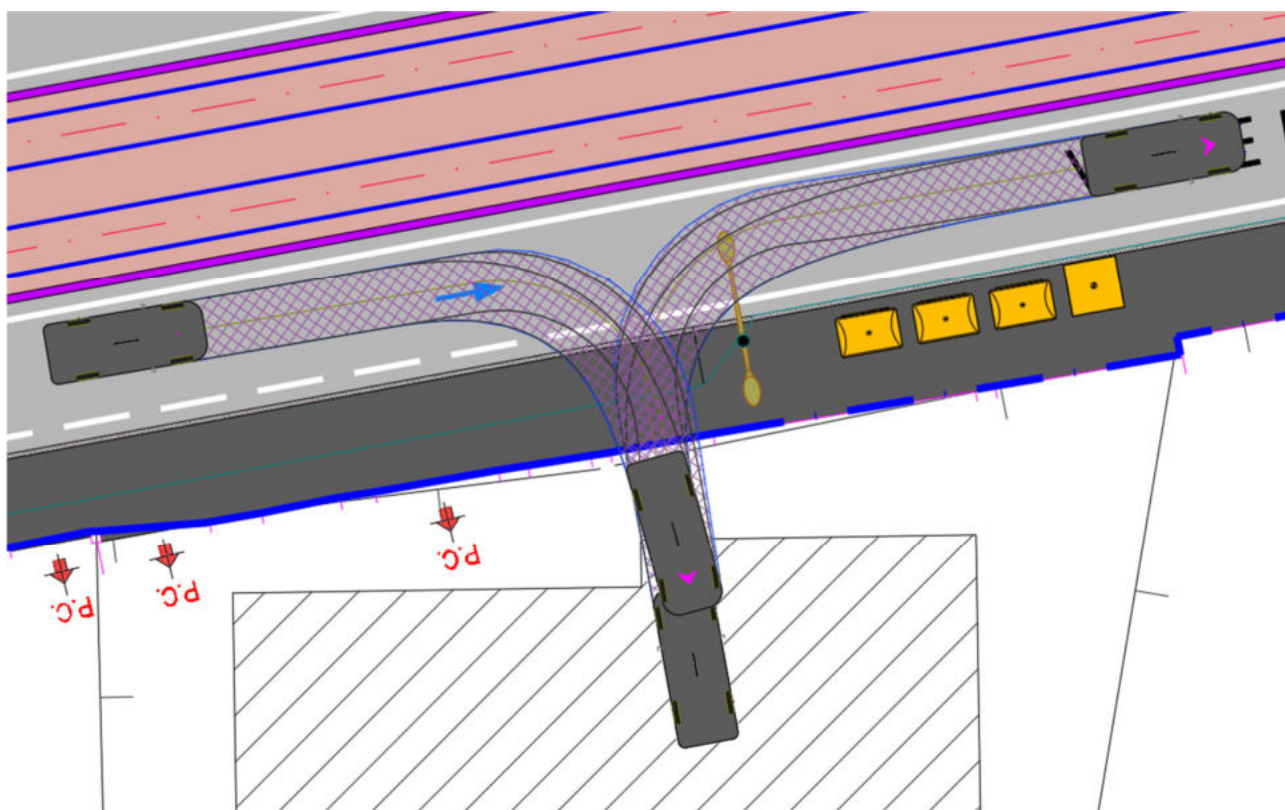

AUTO - Viale Europa civ. 28

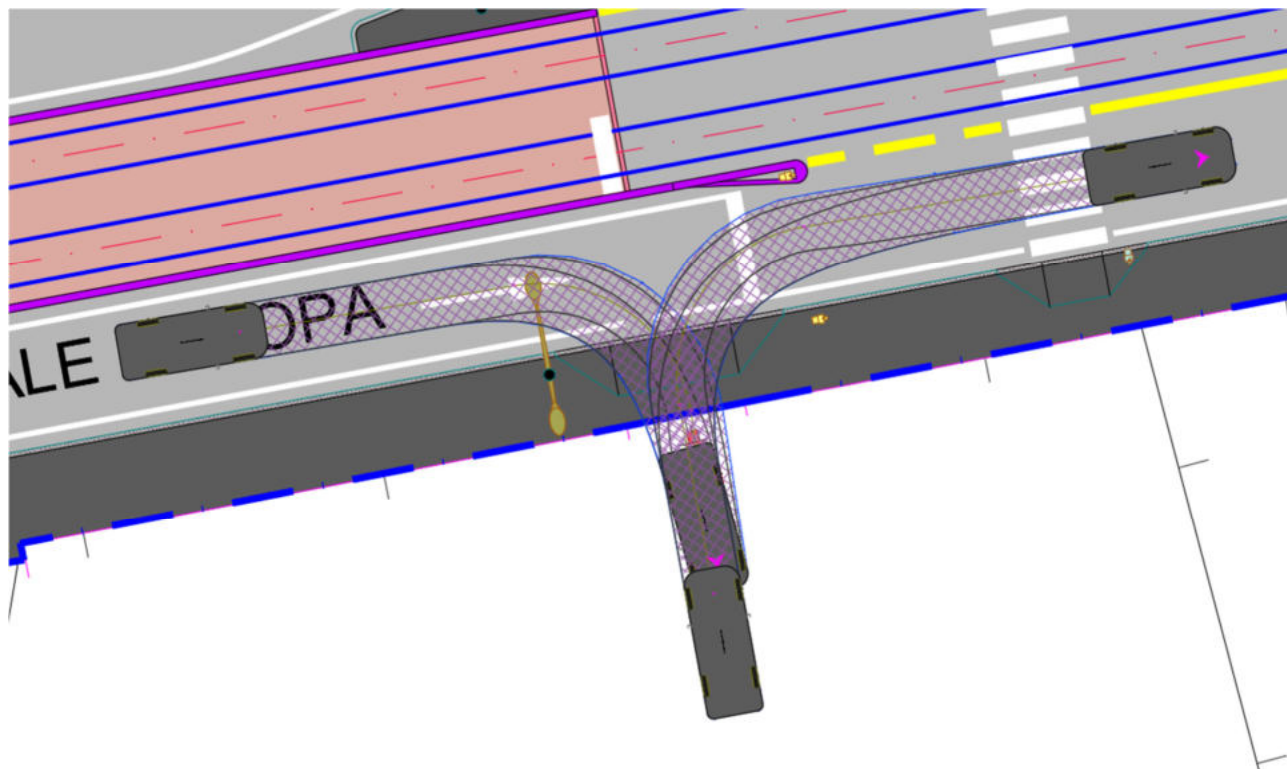

AUTO - Viale Europa civ. 32

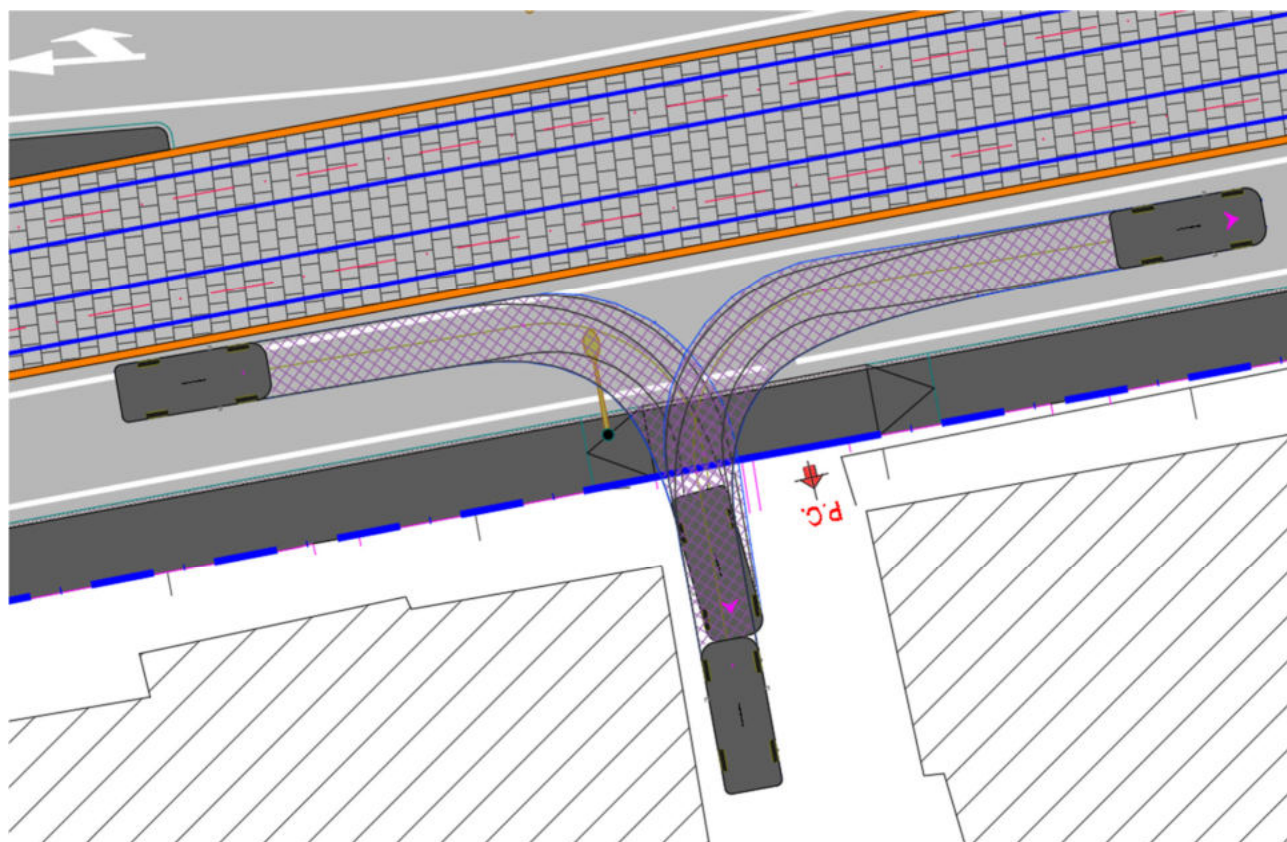

AUTO - Viale Europa civ. 38

N. progetto: 3217IX10058PE_OC	Titolo: INSERIMENTO URBANO – ELABORATI GENERALI	Data: 10-2024
Emittente: S.D.A. Progetti	Relazione sulla sicurezza stradale (ART. 4 D.M. 22/04/2004)	Pag. 207 di 222

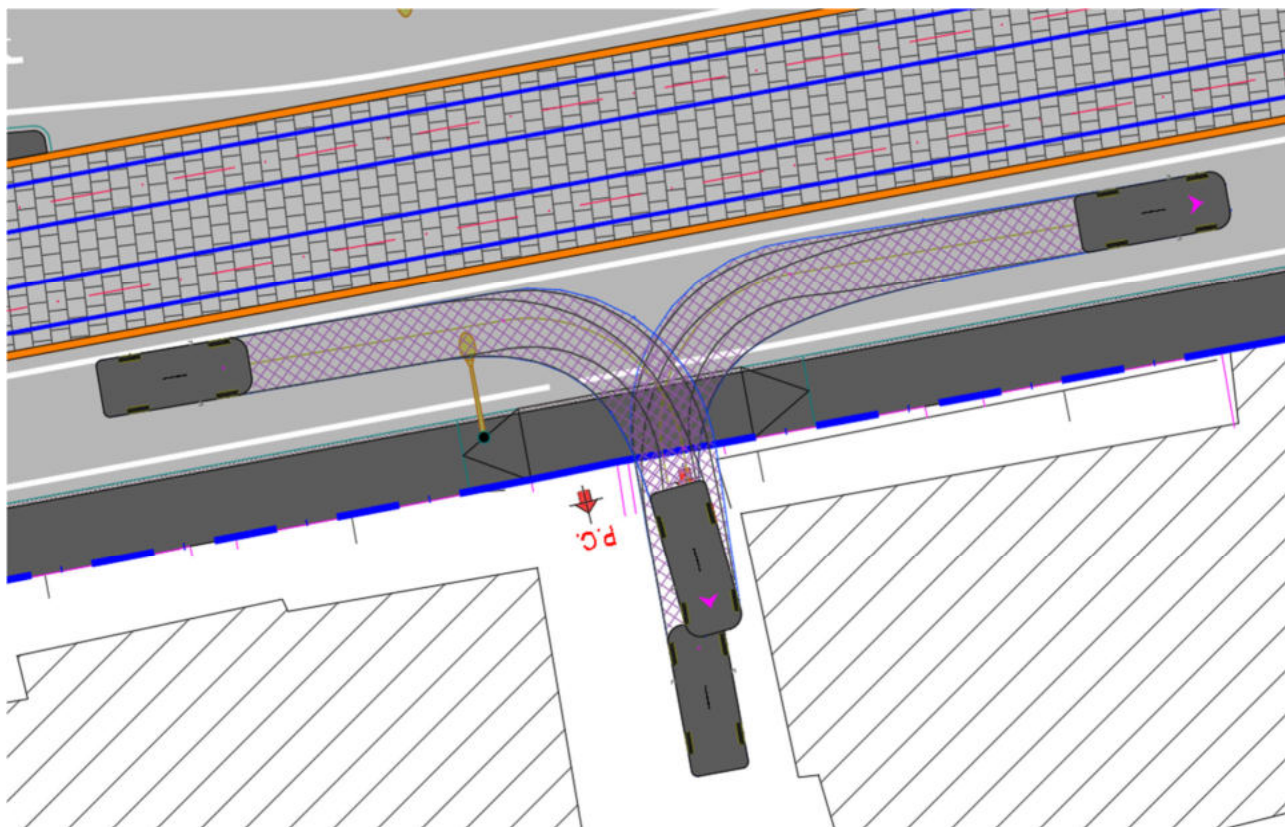

AUTO - Viale Europa civ. 40

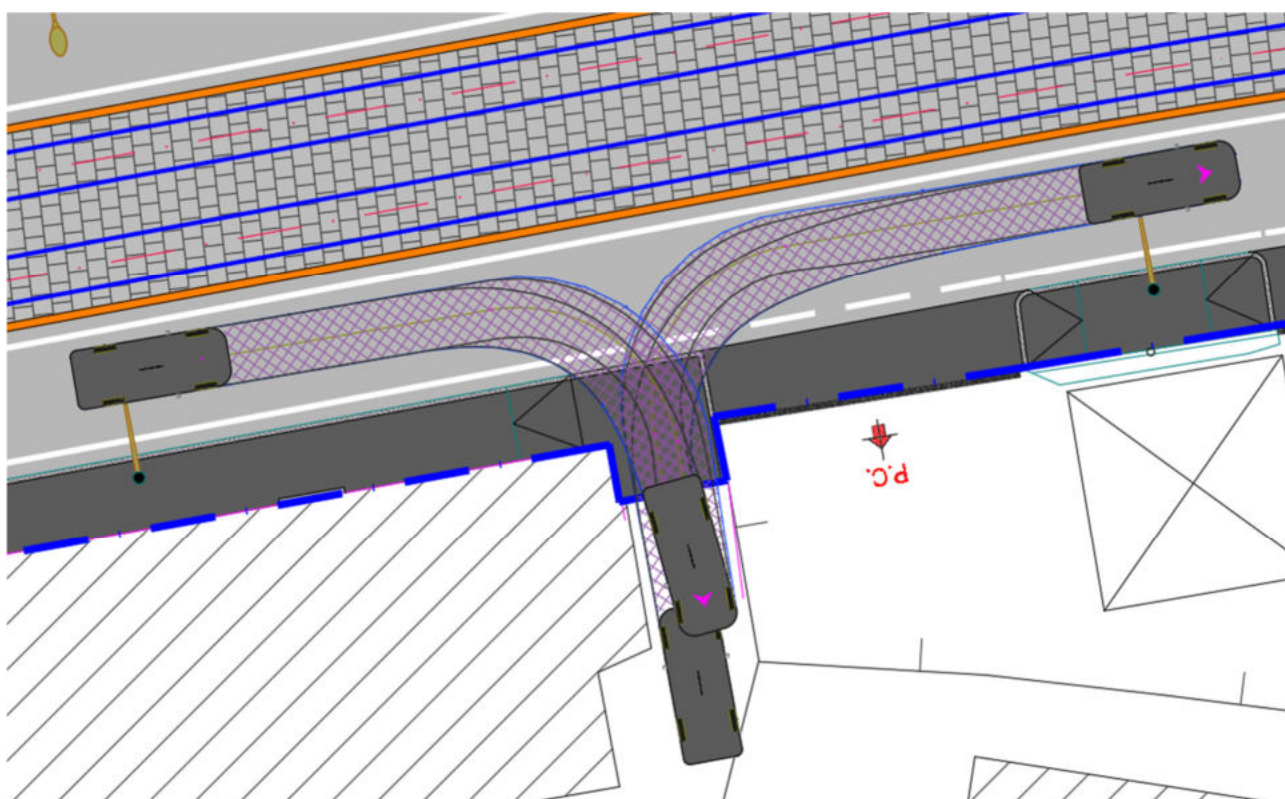

AUTO - Viale Europa civ. 46

N. progetto: 3217IX10058PE_0C	Titolo: INSERIMENTO URBANO – ELABORATI GENERALI Relazione sulla sicurezza stradale (ART. 4 D.M. 22/04/2004)	Data: 10-2024
Emittente: S.D.A. Progetti		Pag. 208 di 222

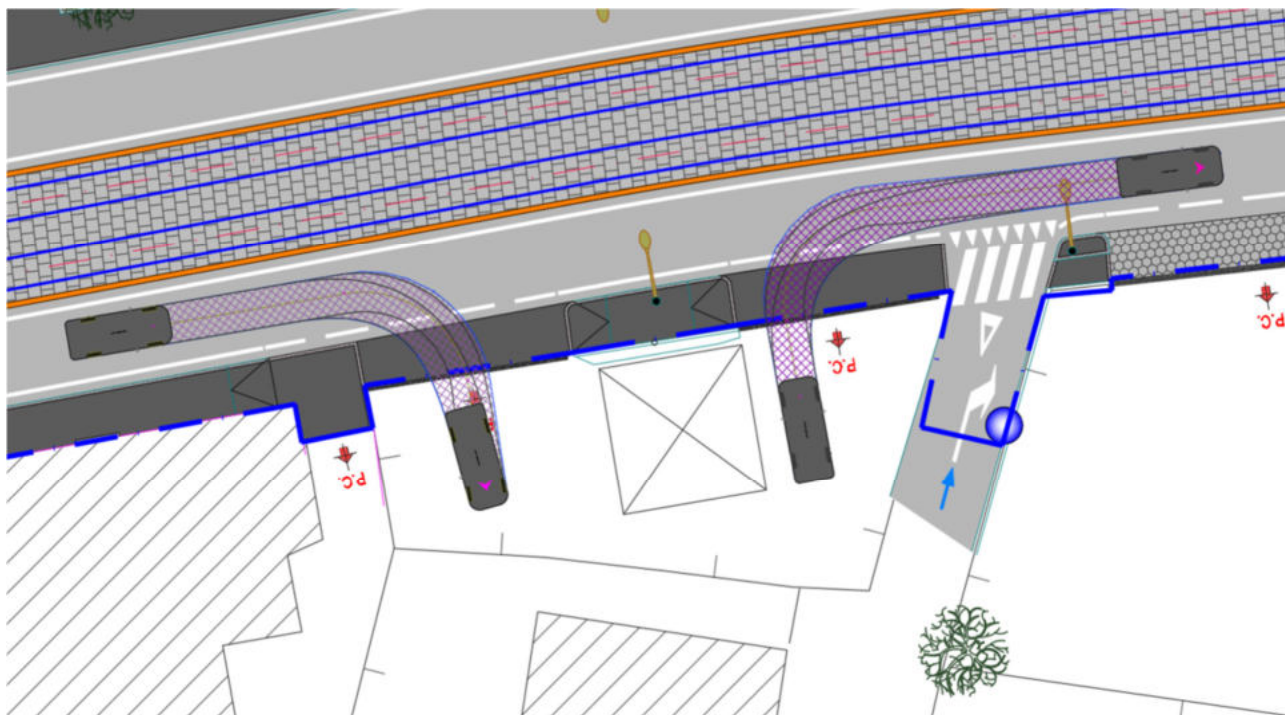

AUTO - Viale Europa (distributore TAMOIL)

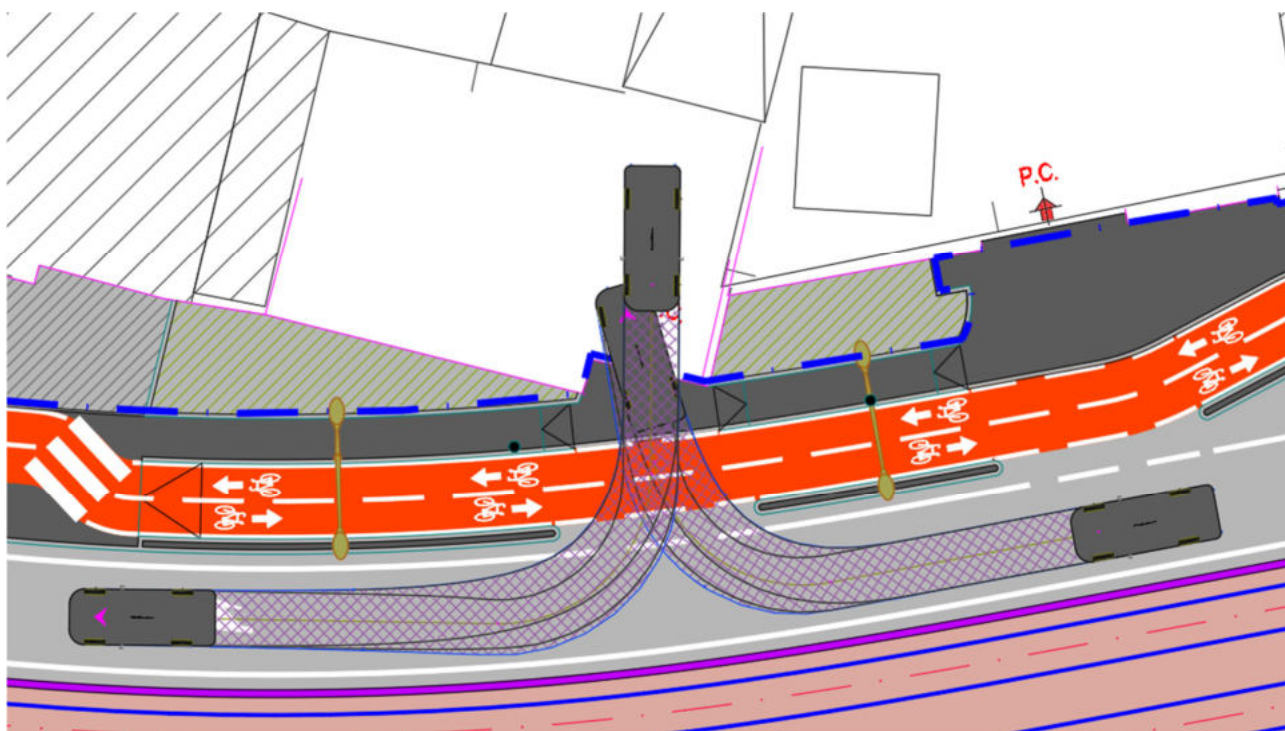

AUTO - Viale Europa civ. 9

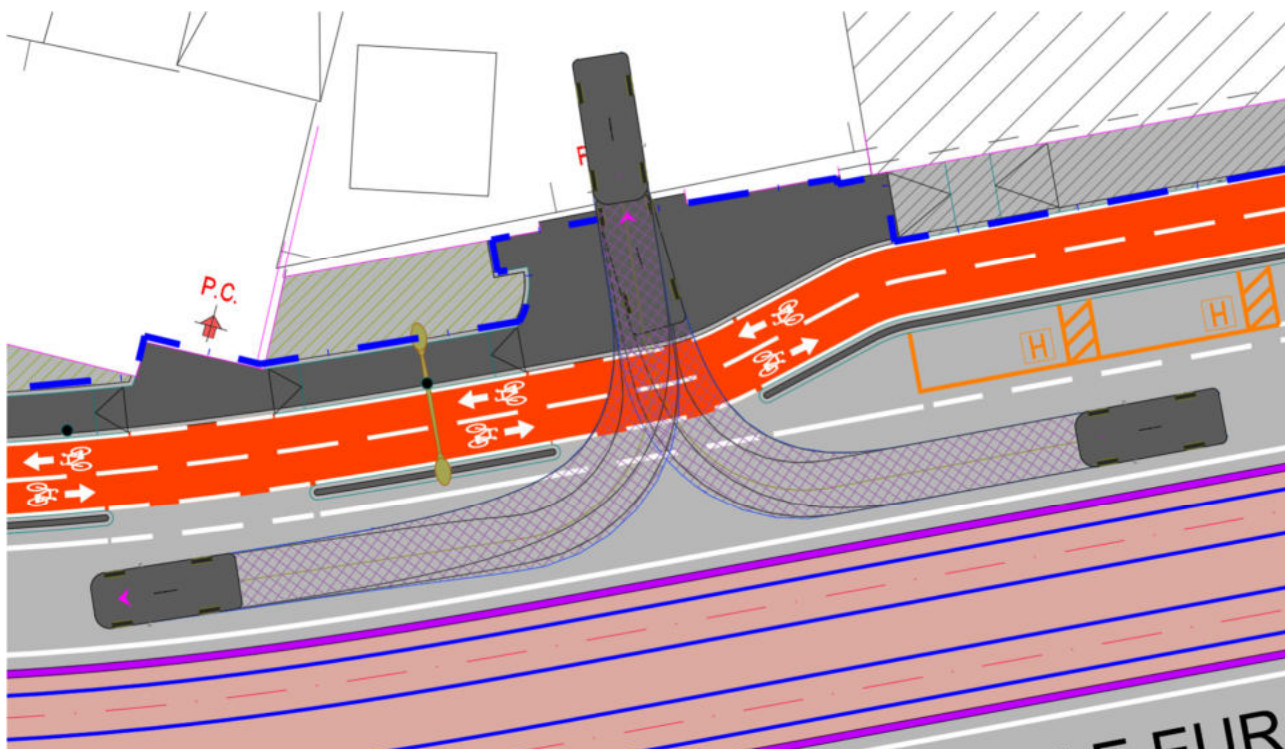

AUTO - Viale Europa civ. 11

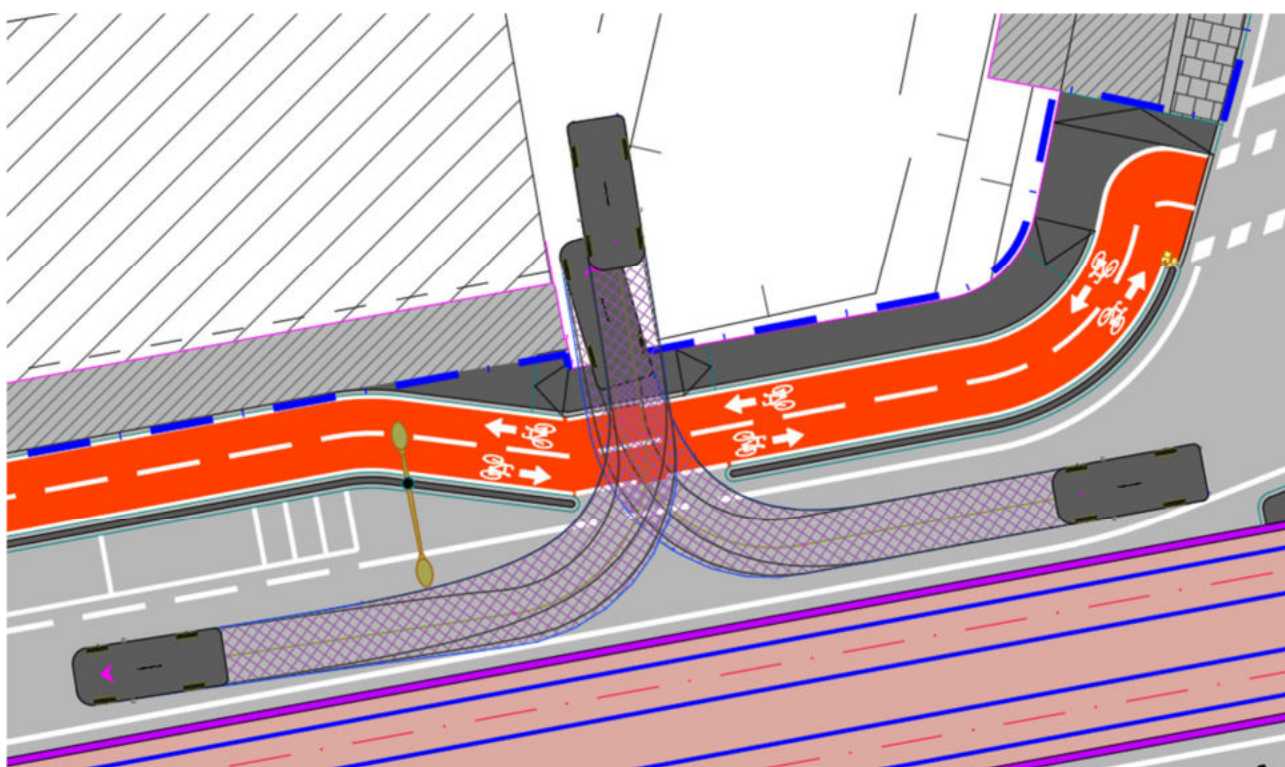

AUTO - Viale Europa civ. 29

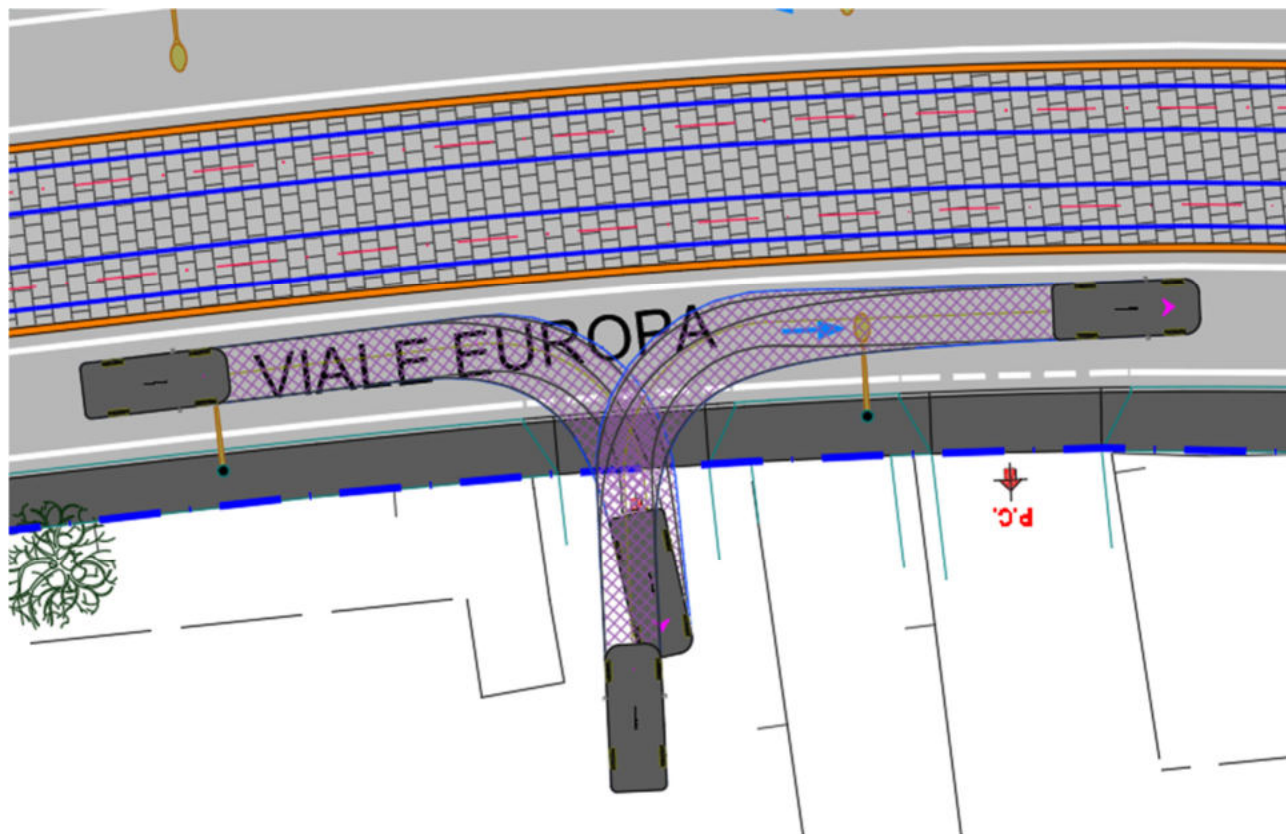

AUTO - Viale Europa civ. 156

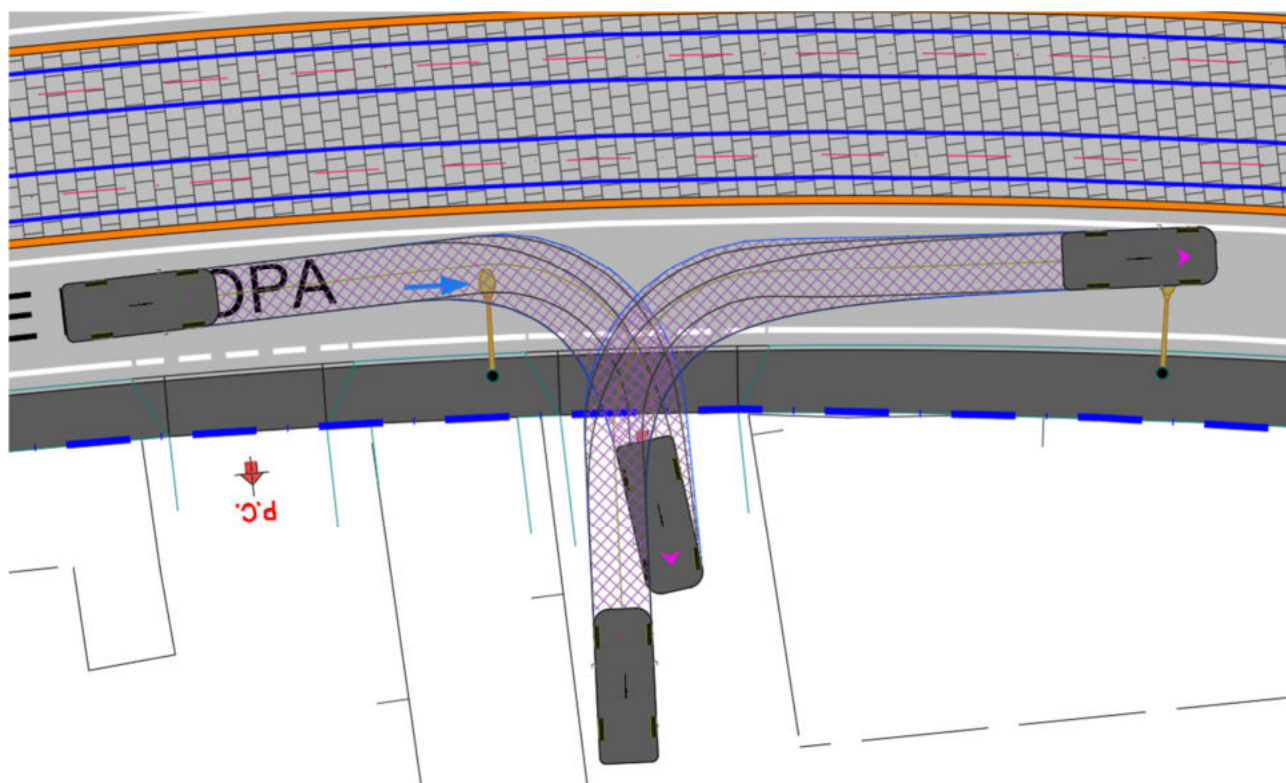

AUTO - Viale Europa civ. 164

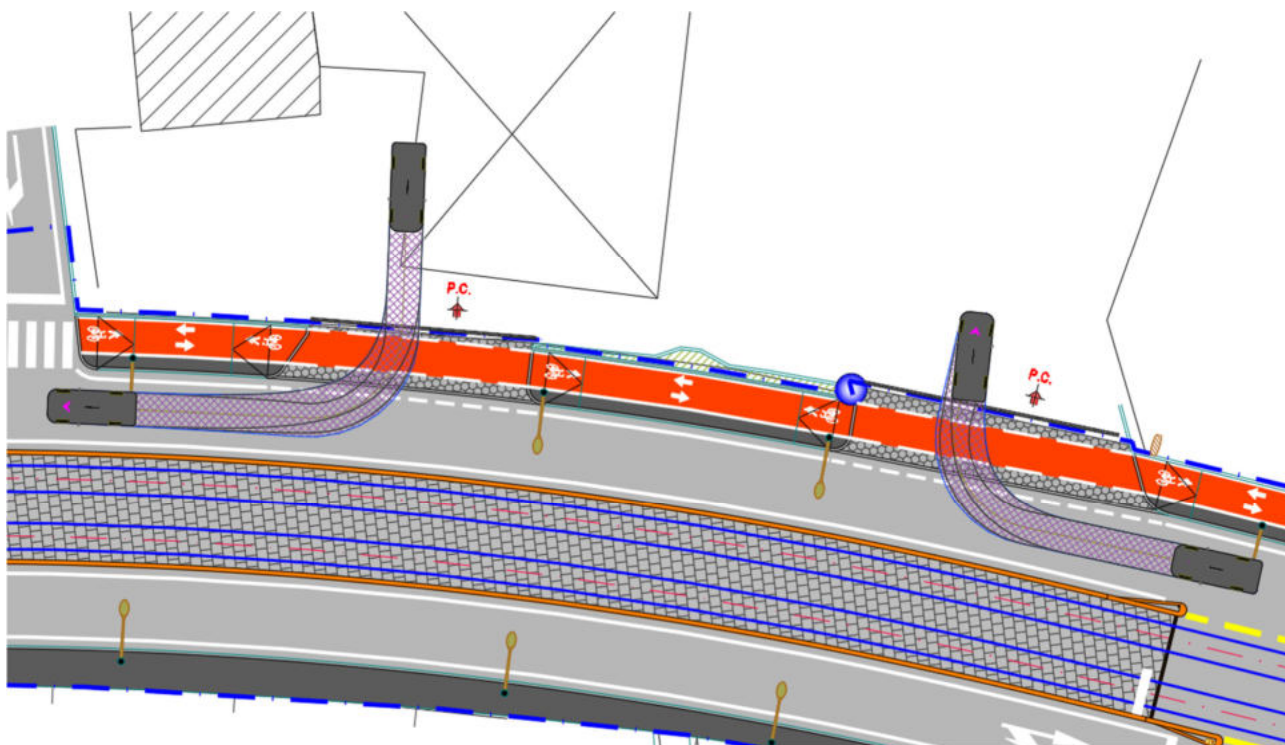

AUTO - Viale Europa civ. 203 (distributore ESSO)

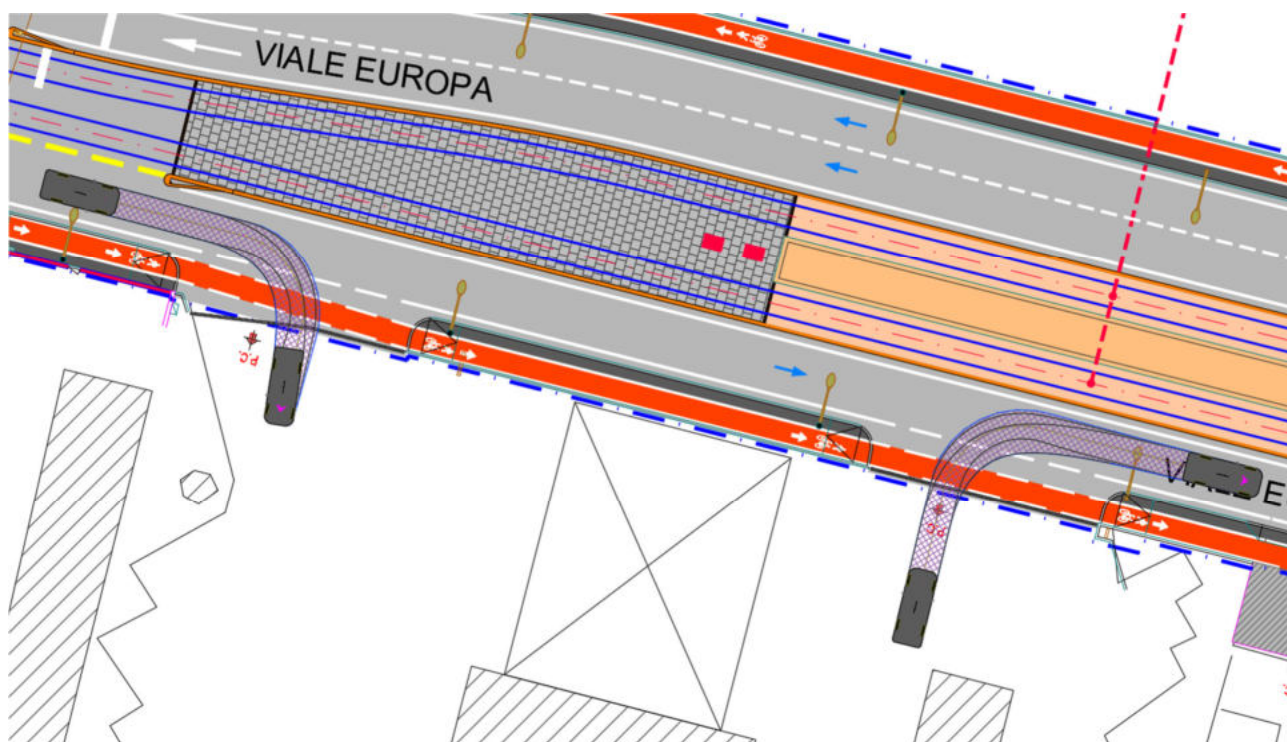

AUTO - Viale Europa civ. 200 (distributore ENI)

N. progetto: 3217IX10058PE_0C	Titolo: INSERIMENTO URBANO – ELABORATI GENERALI	Data: 10-2024
Emittente: S.D.A. Progetti	Relazione sulla sicurezza stradale (ART. 4 D.M. 22/04/2004)	Pag. 213 di 222

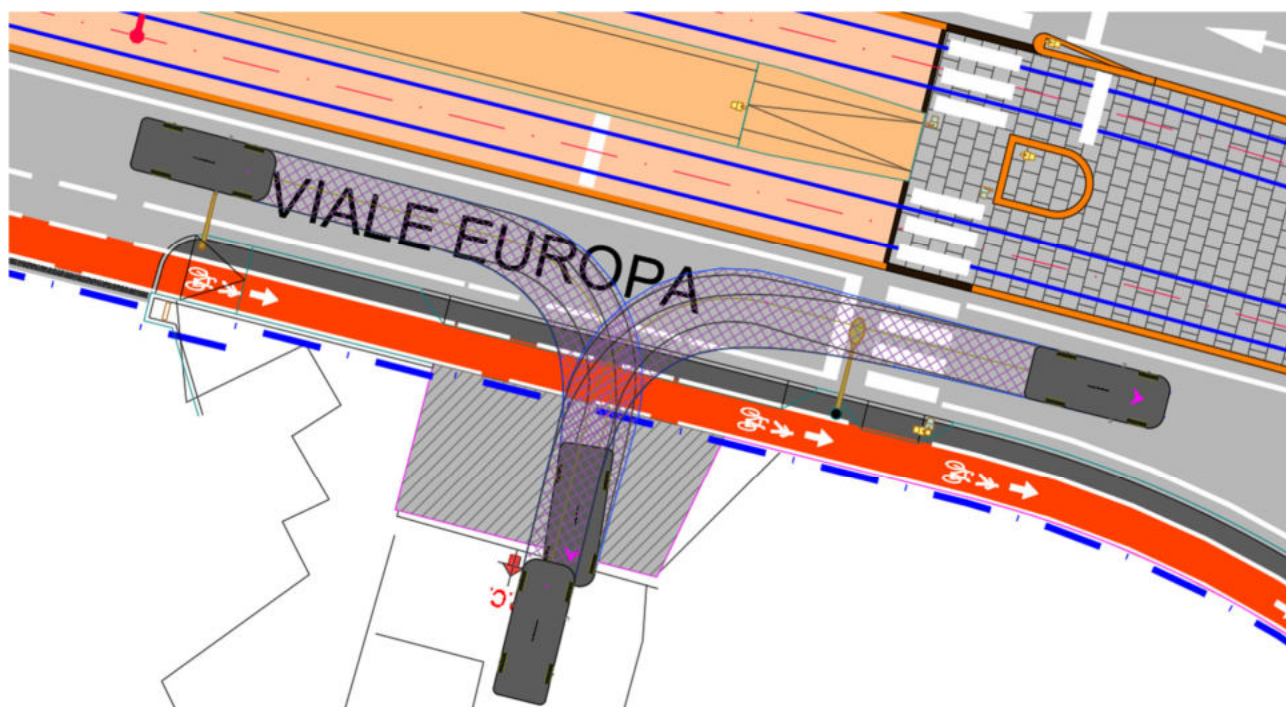

AUTO - Viale Europa civ. 206

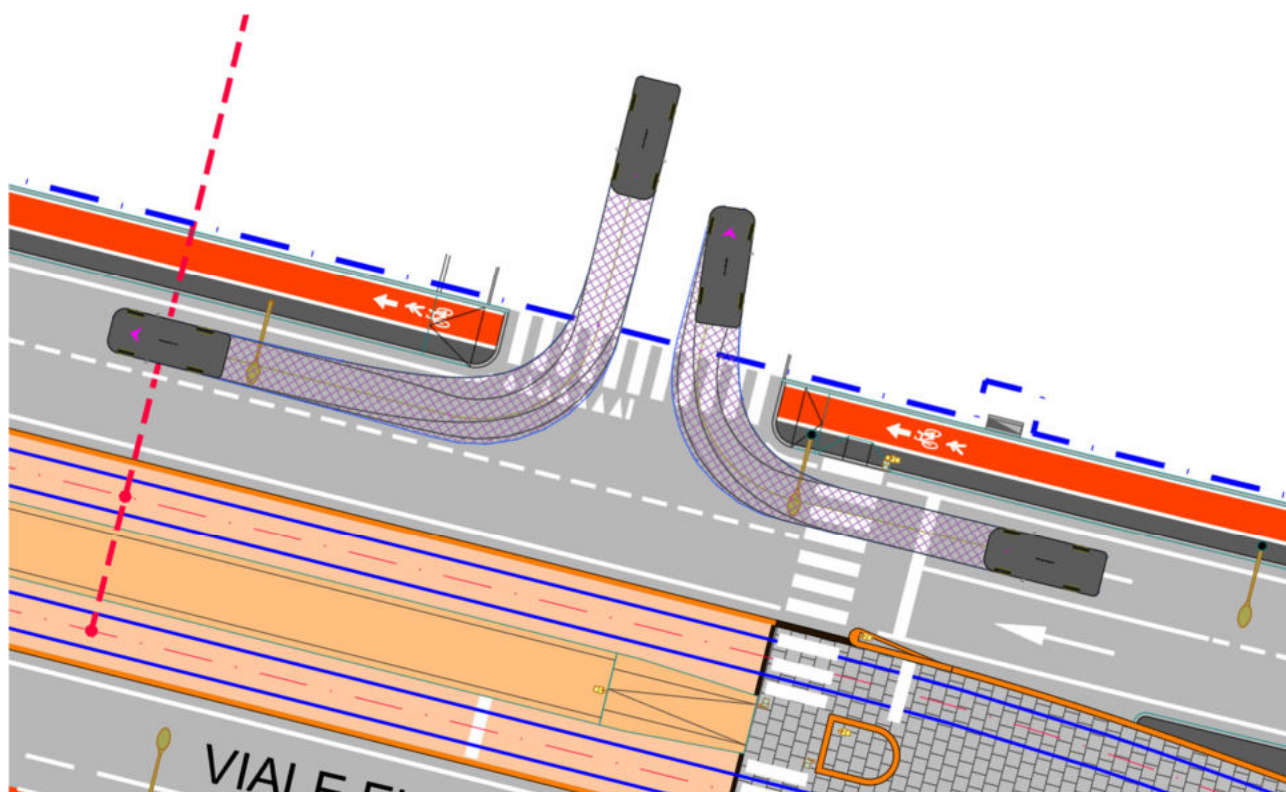

AUTO - Viale Europa civ. 209 (centro commerciale)

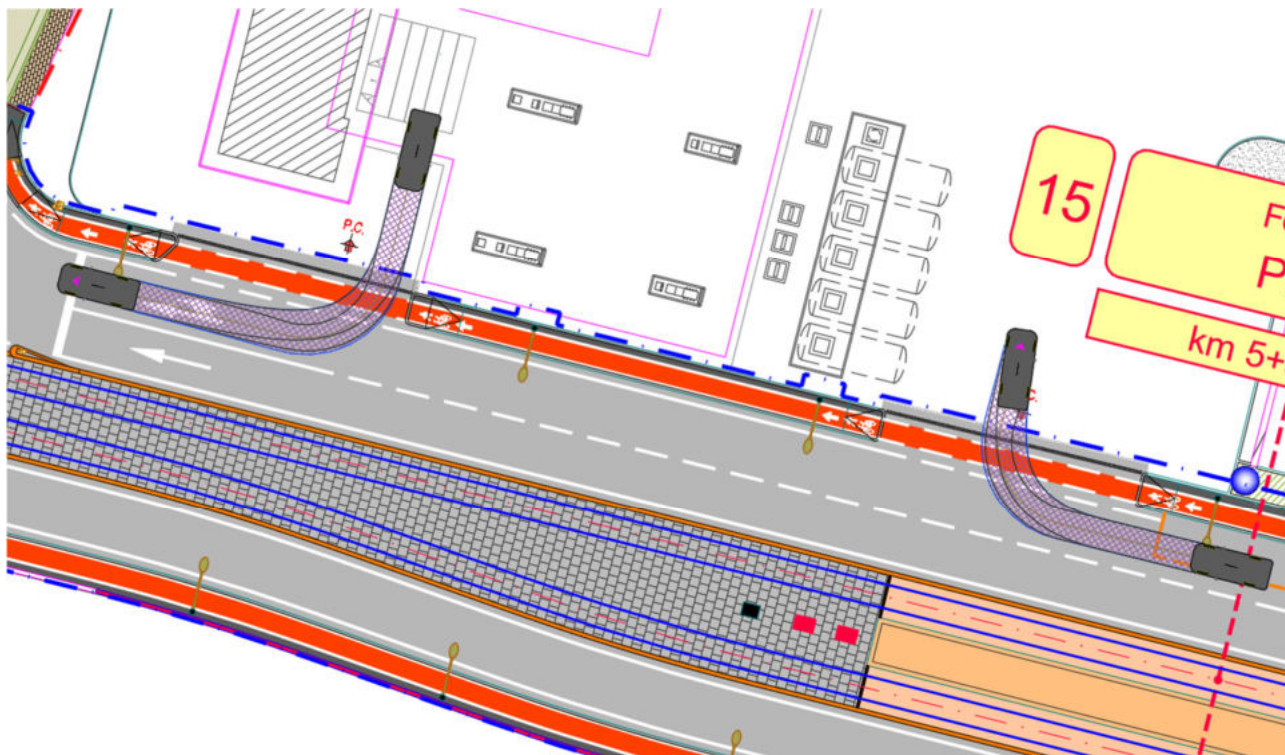

AUTO - Viale Europa snc (distributore Q8)

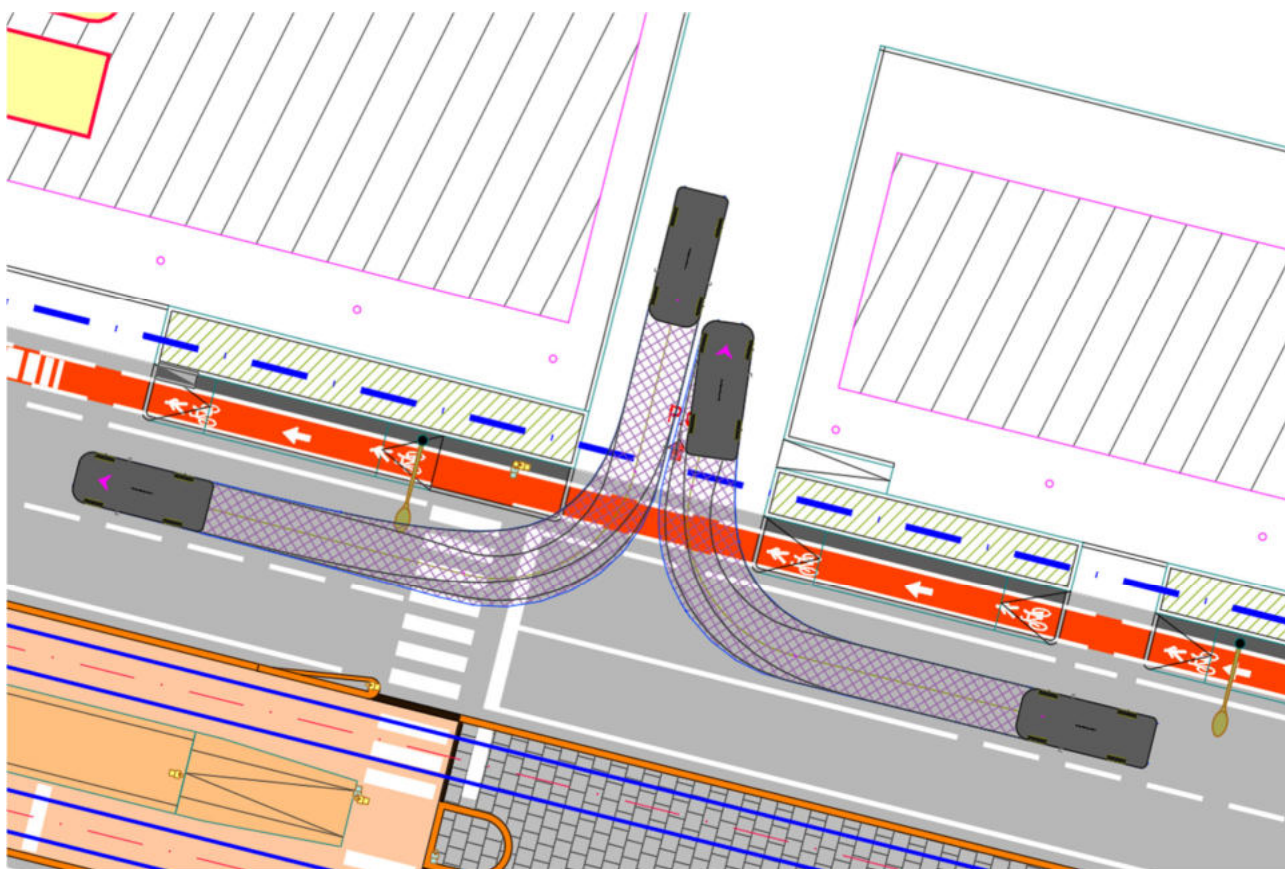

AUTO - Viale Europa civ. 221

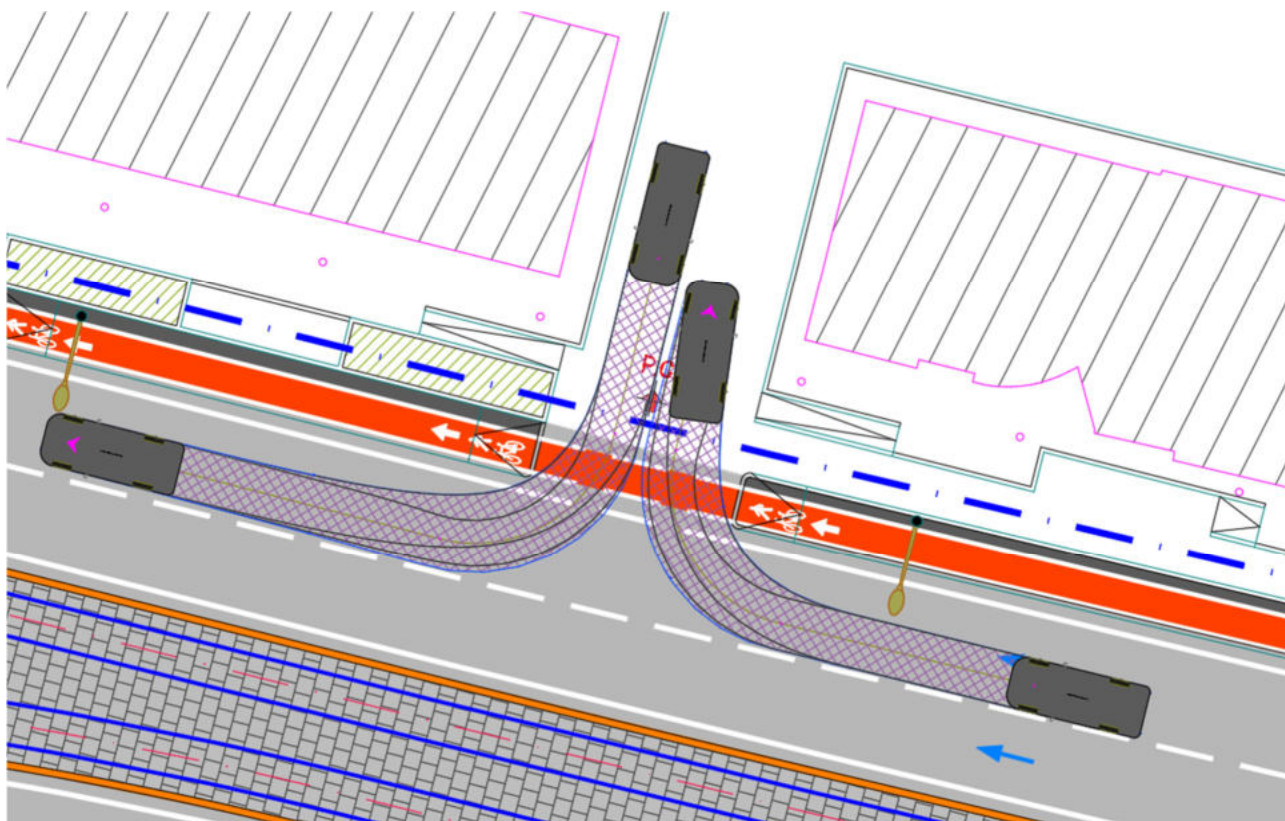

AUTO - Viale Europa civ. 219

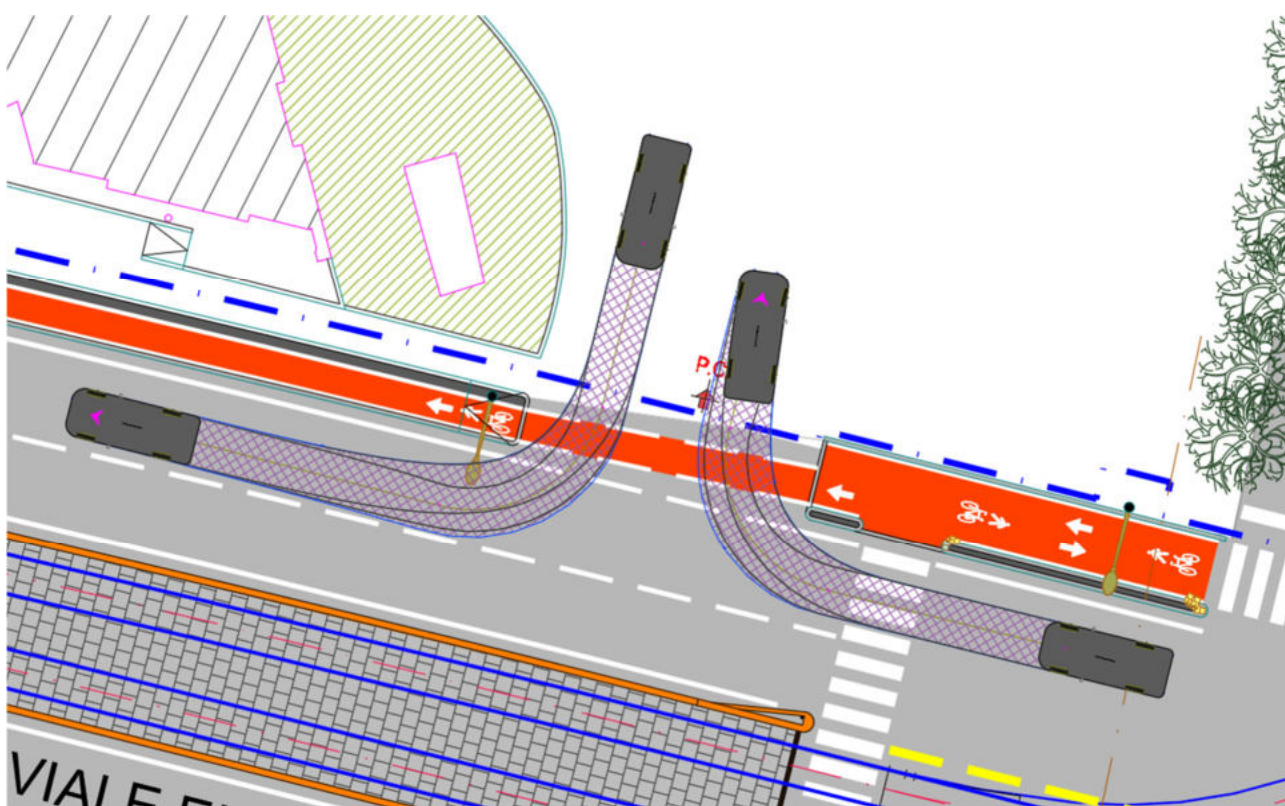

AUTO - Viale Europa snc (Parcheggio Scambiatore Europa)

N. progetto: 3217IX10058PE_0C	Titolo: INSERIMENTO URBANO – ELABORATI GENERALI	Data: 10-2024
Emittente: S.D.A. Progetti	Relazione sulla sicurezza stradale (ART. 4 D.M. 22/04/2004)	Pag. 216 di 222

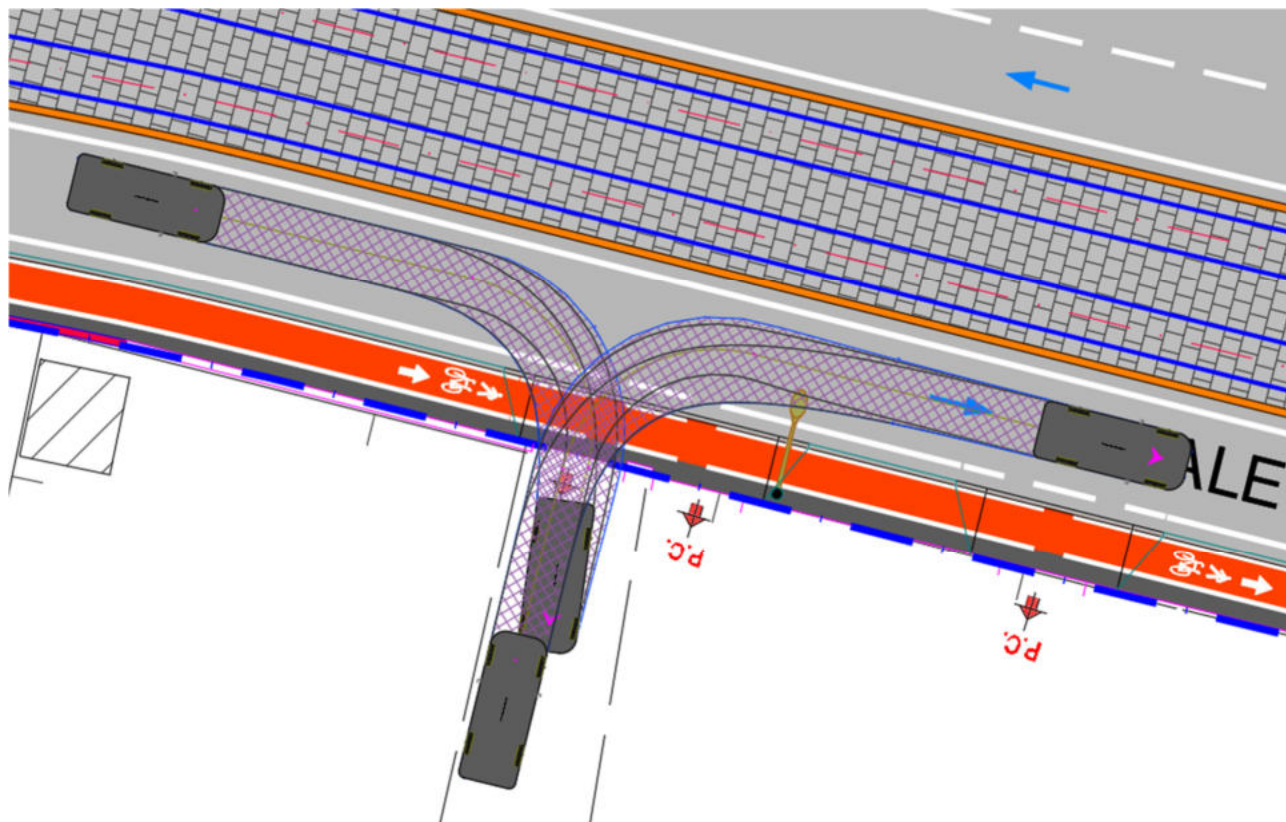

AUTO - Via Pian di Ripoli civ. 220

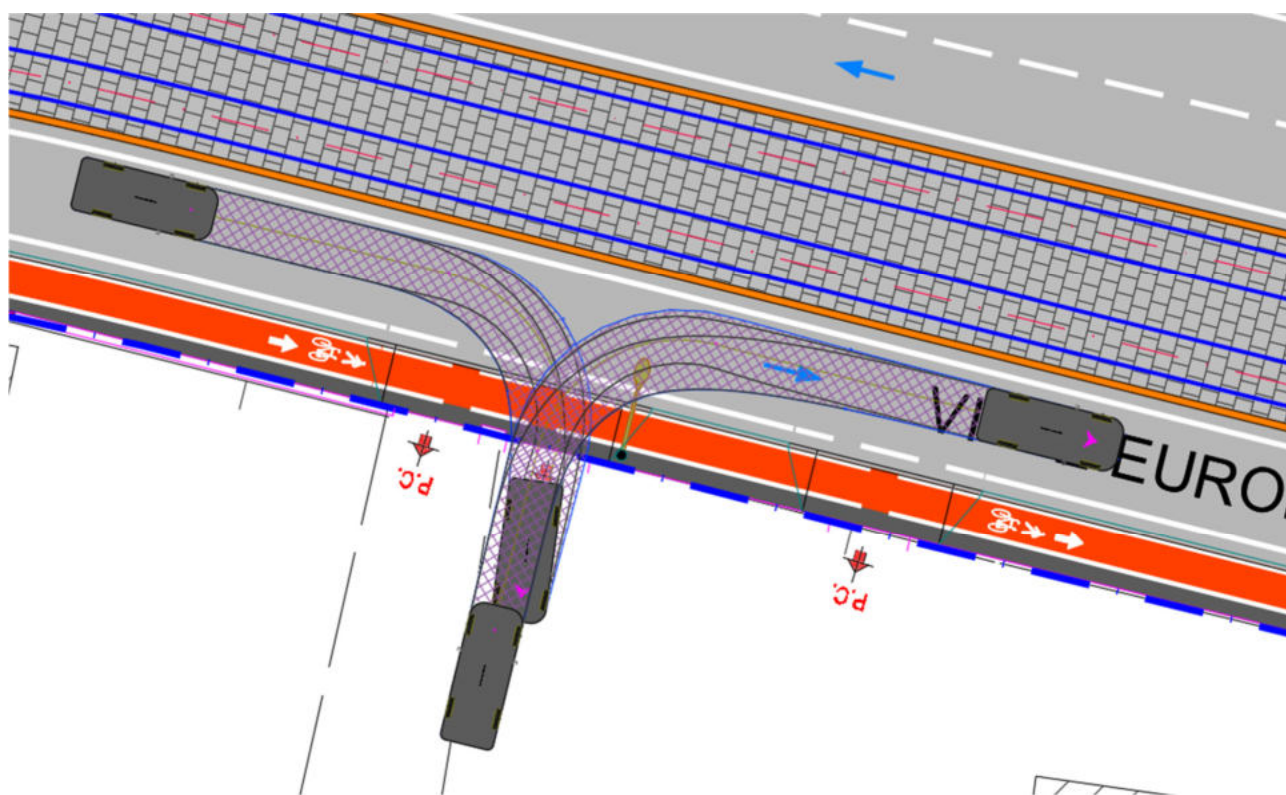

AUTO - Via Pian di Ripoli civ. 220^A

N. progetto: 3217IX10058PE_OC	Titolo: INSERIMENTO URBANO – ELABORATI GENERALI Relazione sulla sicurezza stradale (ART. 4 D.M. 22/04/2004)	Data: 10-2024
Emittente: S.D.A. Progetti		Pag. 217 di 222

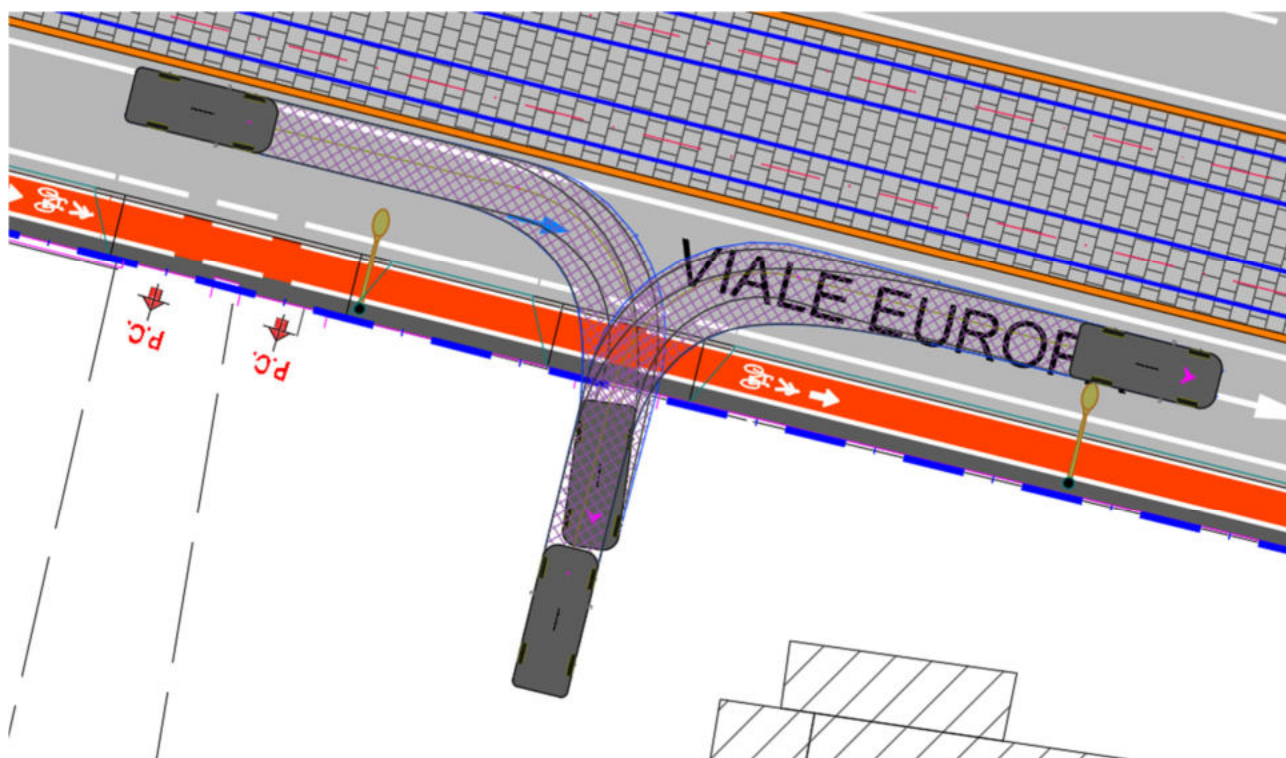

AUTO - Via Pian di Ripoli civ. 222

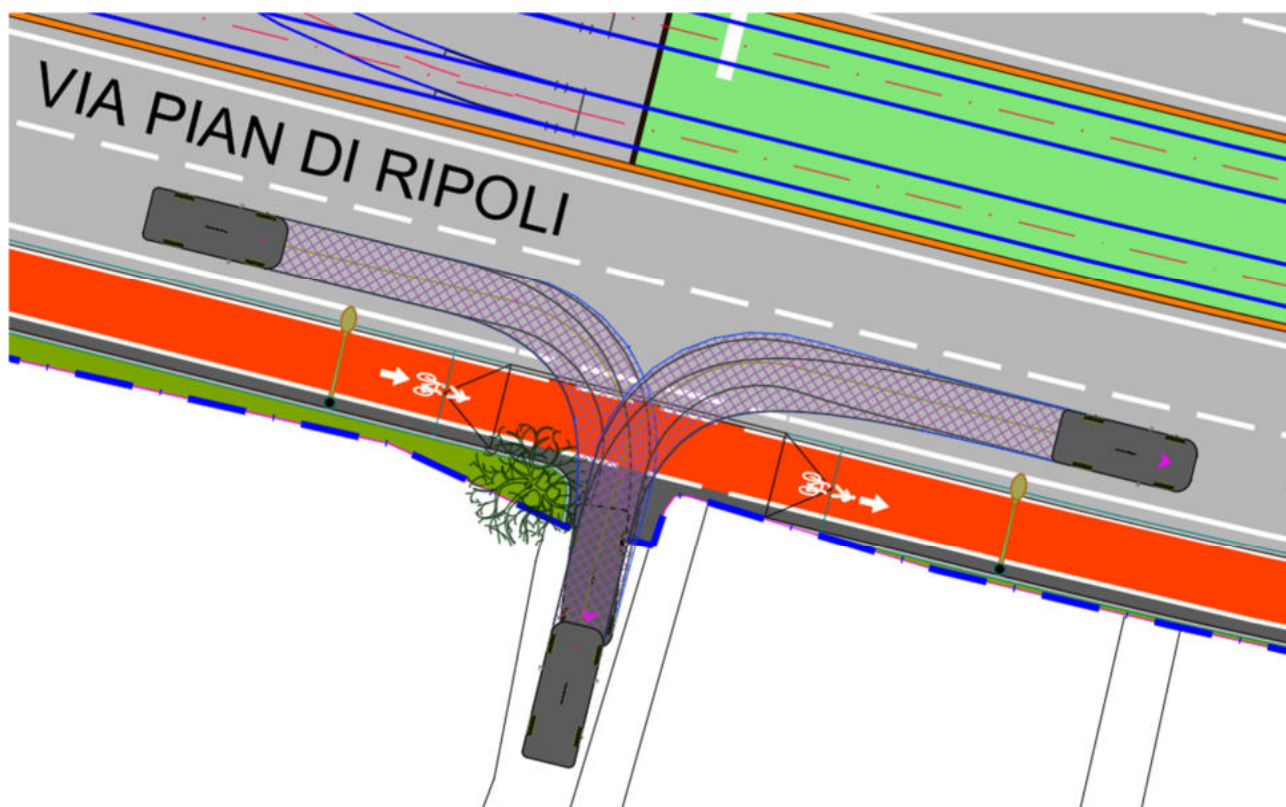

AUTO - Via Pian di Ripoli civ. 224^A

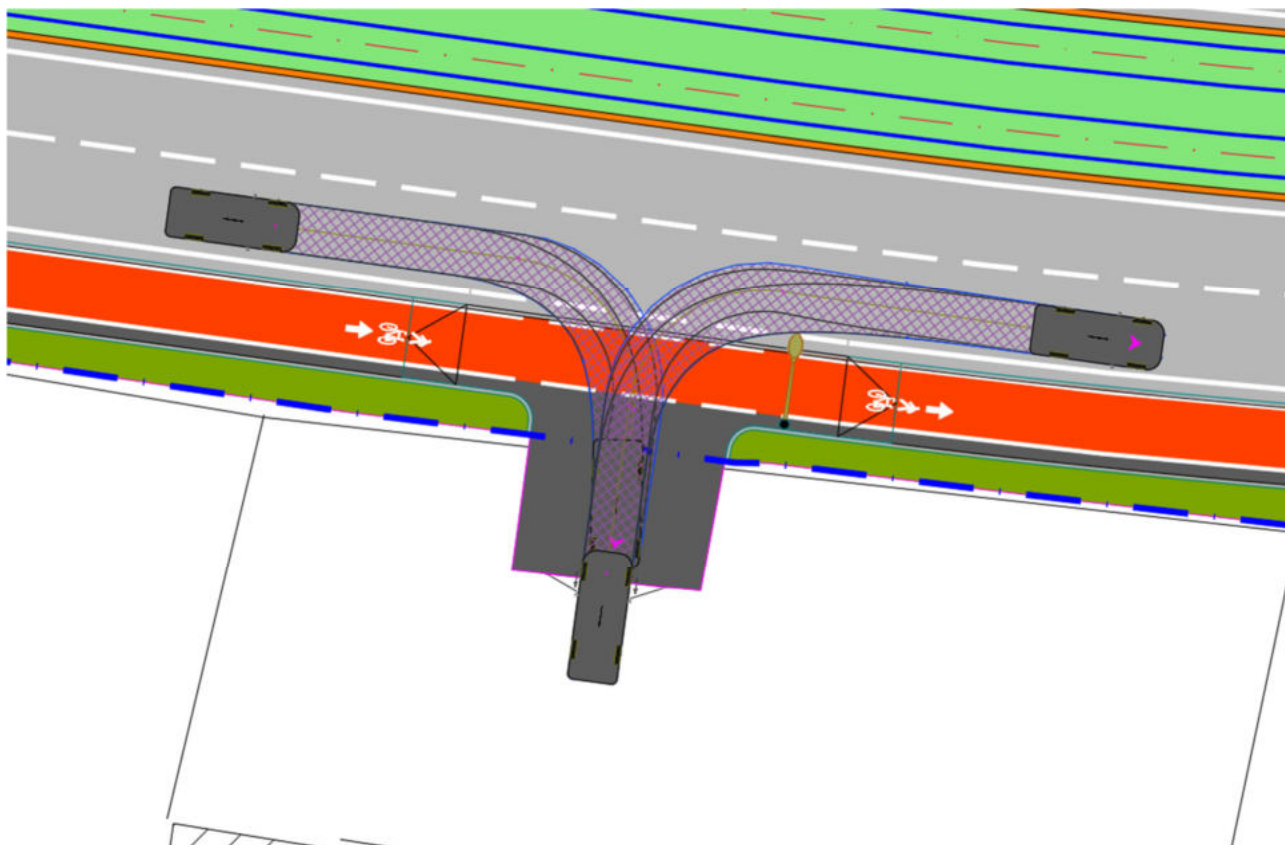

AUTO - Via Pian di Ripoli snc

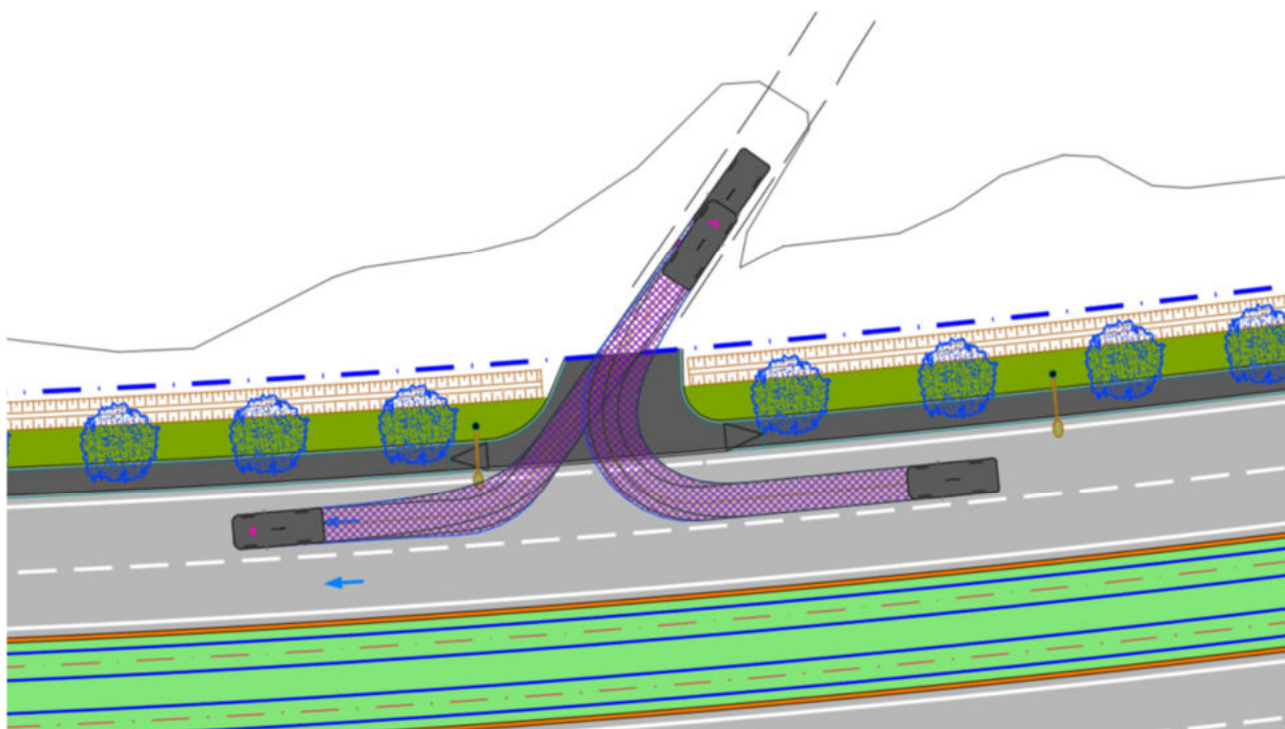

AUTO - Via Pian di Ripoli snc

N. progetto: 3217IX10058PE_OC	Titolo: INSERIMENTO URBANO – ELABORATI GENERALI	Data: 10-2024
Emittente: S.D.A. Progetti	Relazione sulla sicurezza stradale (ART. 4 D.M. 22/04/2004)	Pag. 219 di 222

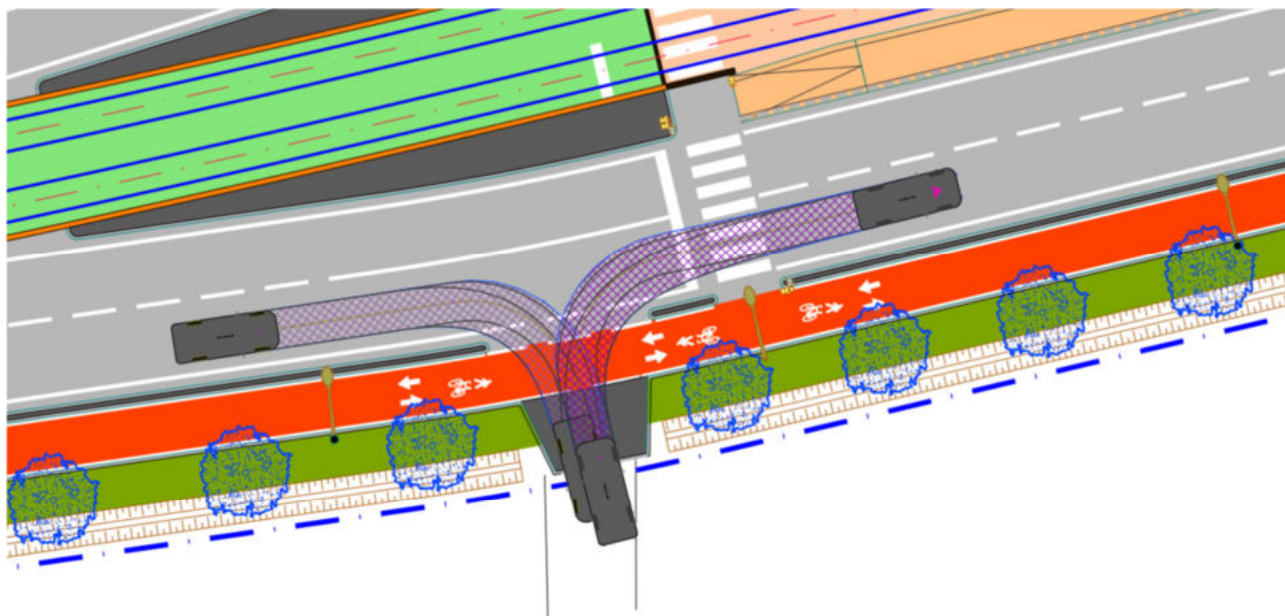

AUTO - Via Pian di Ripoli interno n.2

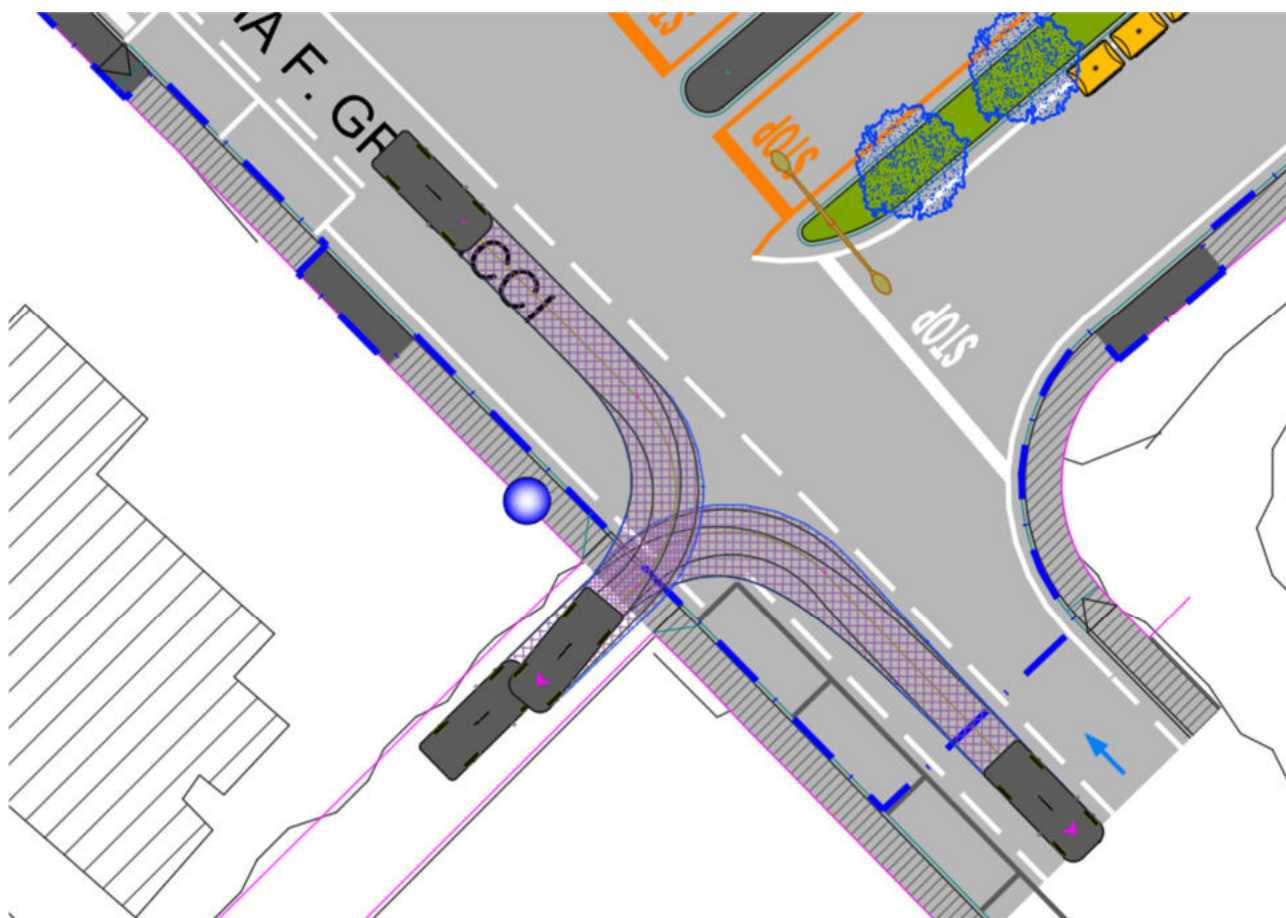

AUTO - Via Francesco Granacci snc

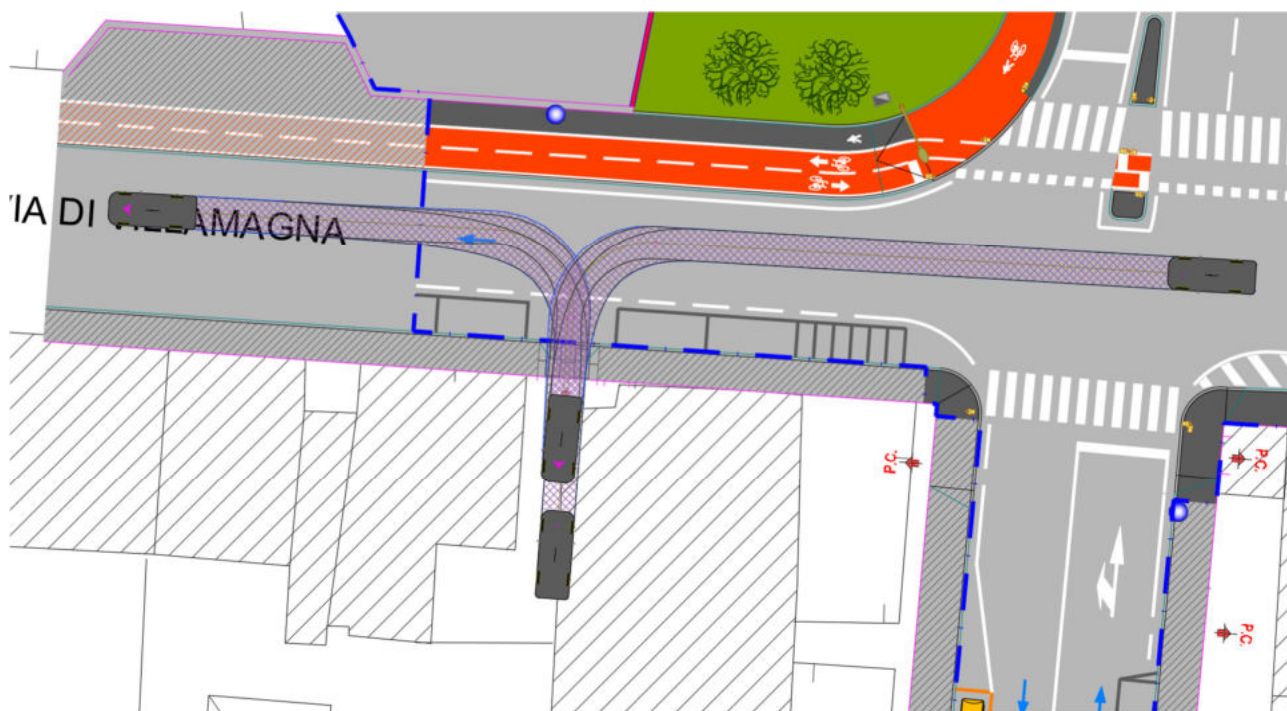

AUTO - Via di Villamagna civ. 48

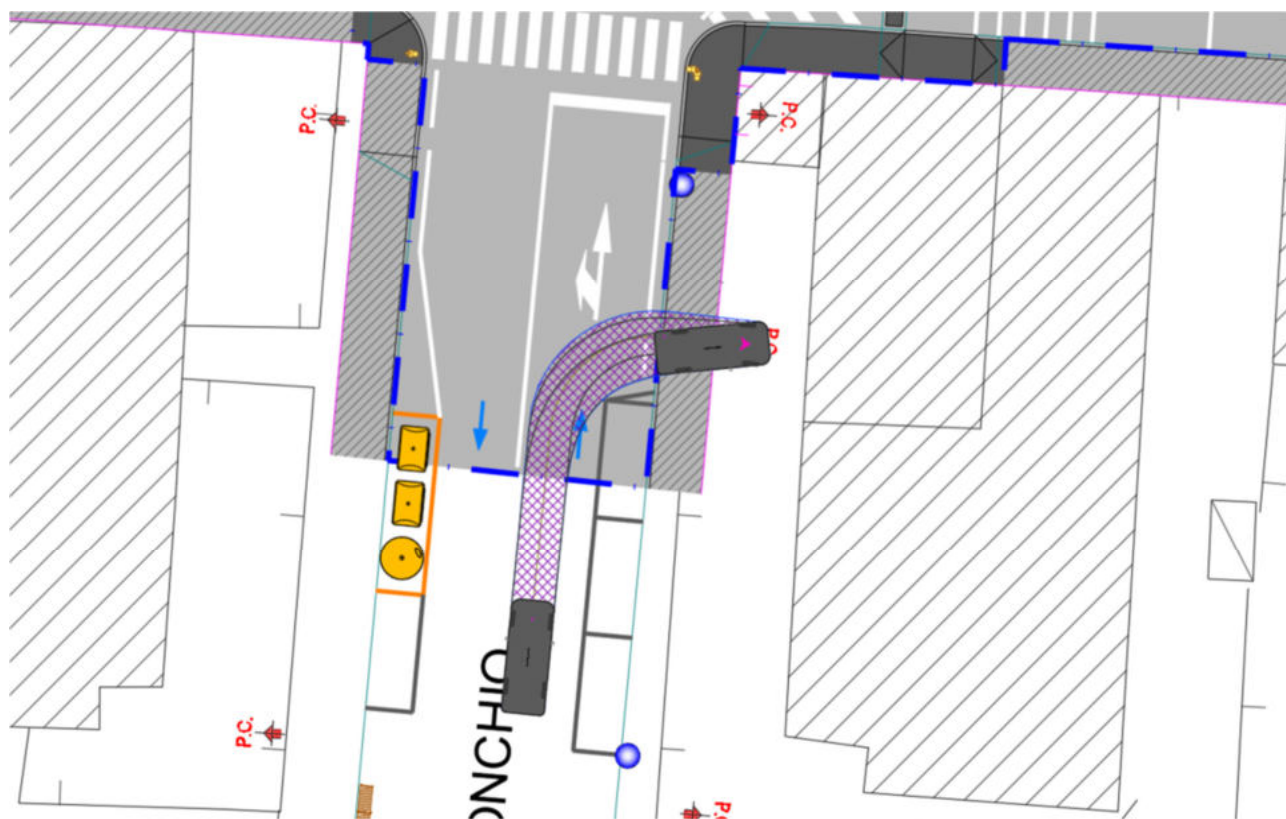

AUTO - Via Lapo da Castiglionchio civ. 1

N. progetto: 3217IX10058PE_0C	Titolo: INSERIMENTO URBANO – ELABORATI GENERALI	Data: 10-2024
Emittente: S.D.A. Progetti	Relazione sulla sicurezza stradale (ART. 4 D.M. 22/04/2004)	Pag. 221 di 222

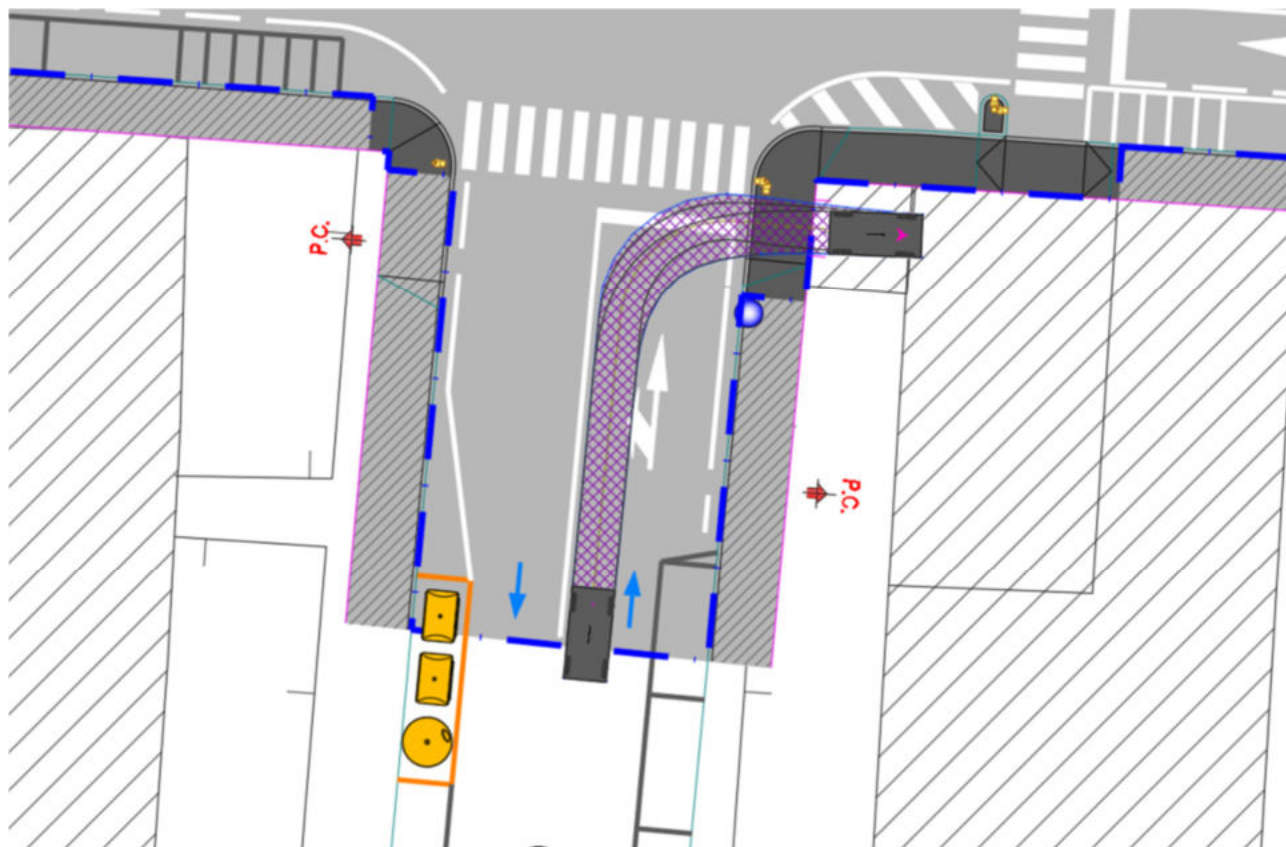

AUTO - Via Lapo da Castiglionchio snc

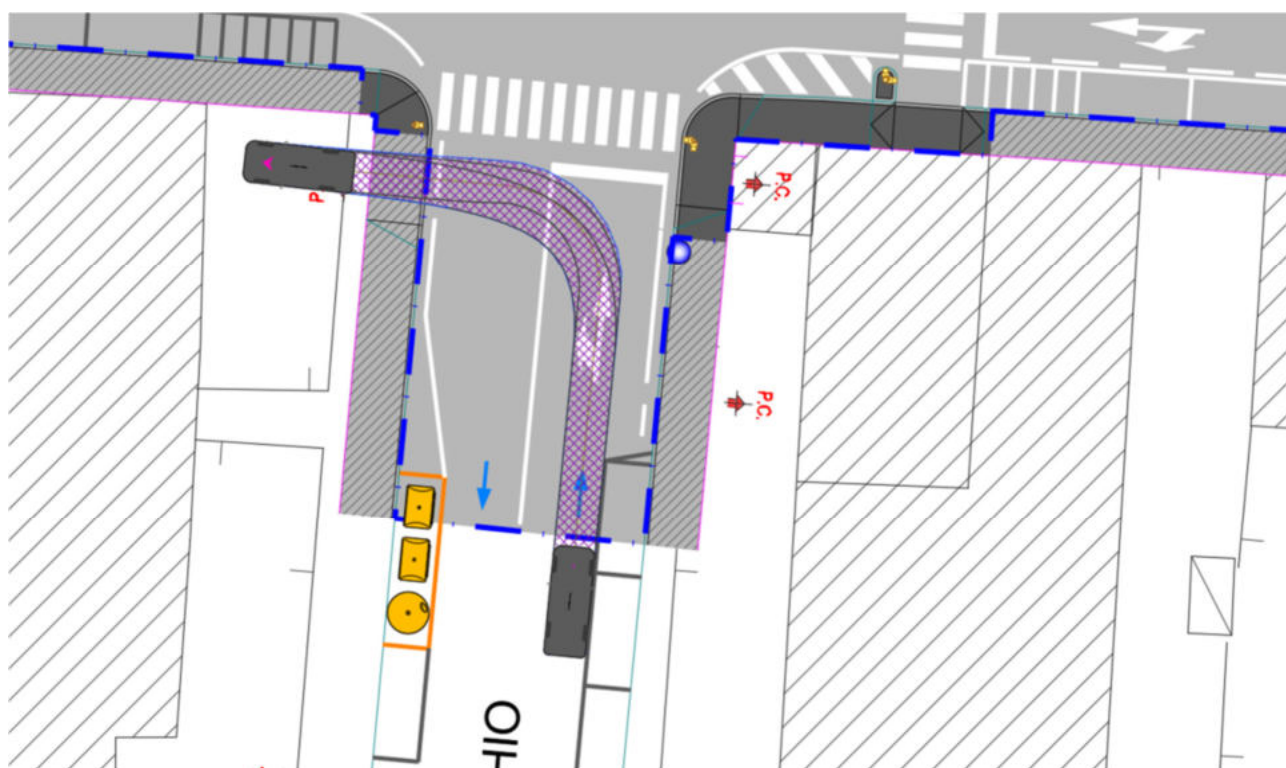

AUTO - Via Lapo da Castiglionchio civ.2^A

N. progetto: 3217IX10058PE_0C	Titolo: INSERIMENTO URBANO – ELABORATI GENERALI	Data: 10-2024
Emittente: S.D.A. Progetti	Relazione sulla sicurezza stradale (ART. 4 D.M. 22/04/2004)	Pag. 222 di 222