

SEZIONE TIPO 1
ASSI A - I

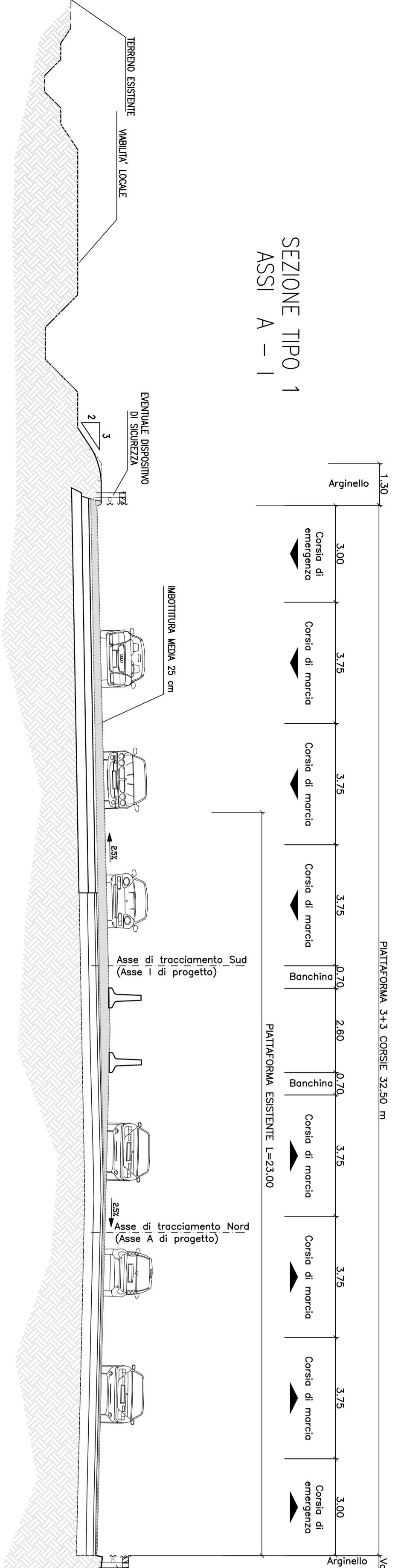

STRALCIO PLANIMETRICO
SCALA 1:2500

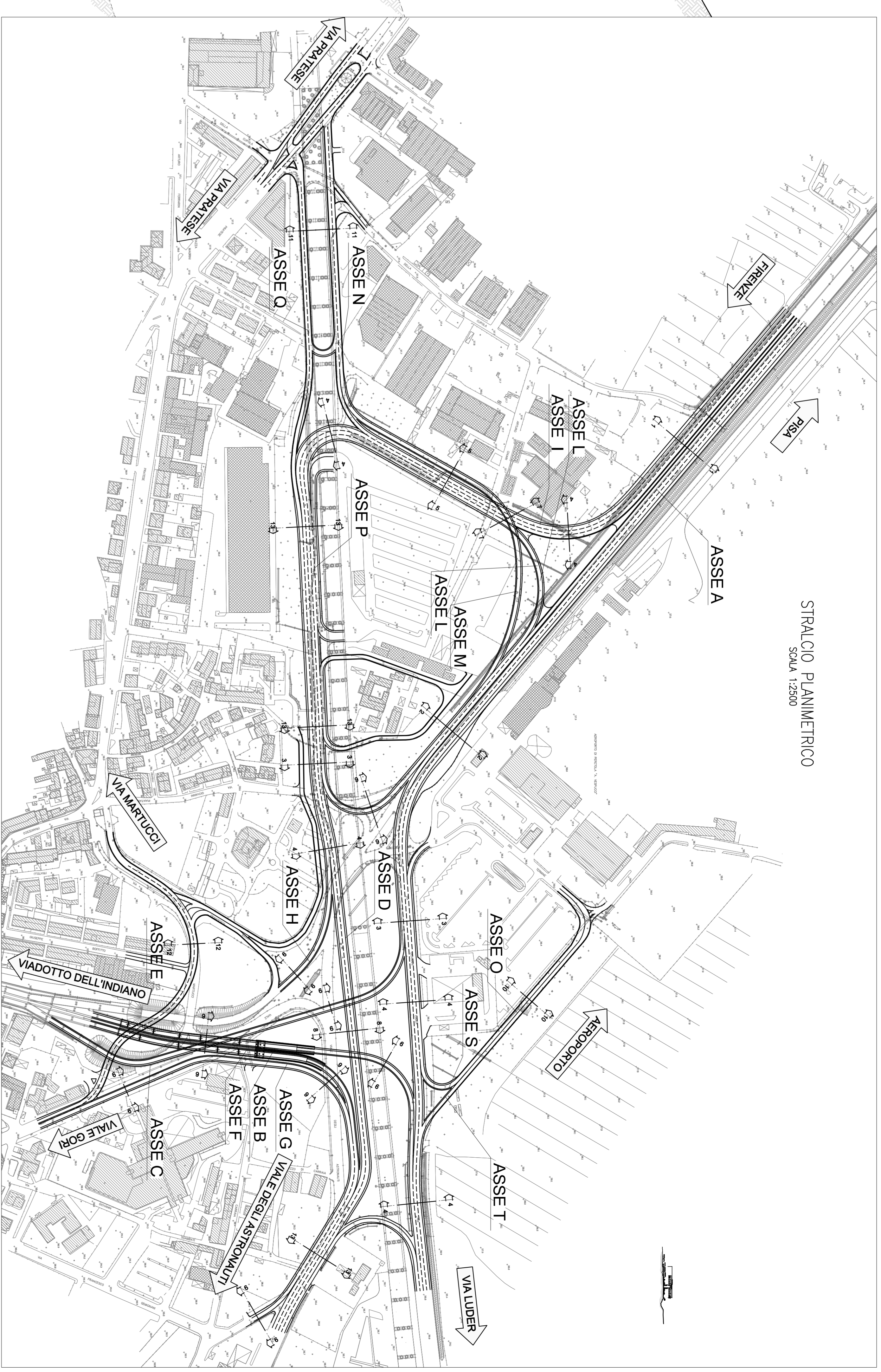

SEZIONE 2 ASSI A
ANELLO PRINCIPALE

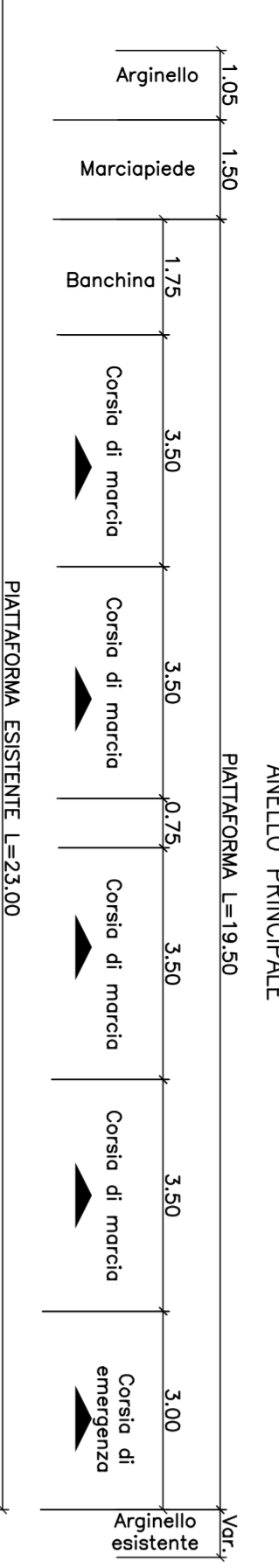

SEZIONE 4 ASSI A - D - P - Z/I
ANELLO PRINCIPALE

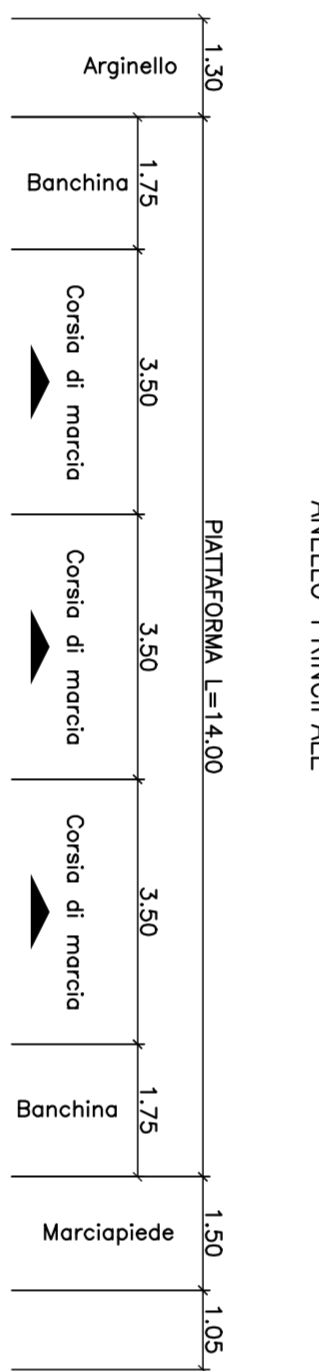

SEZIONE 3 ASSI A - D
ANELLO PRINCIPALE

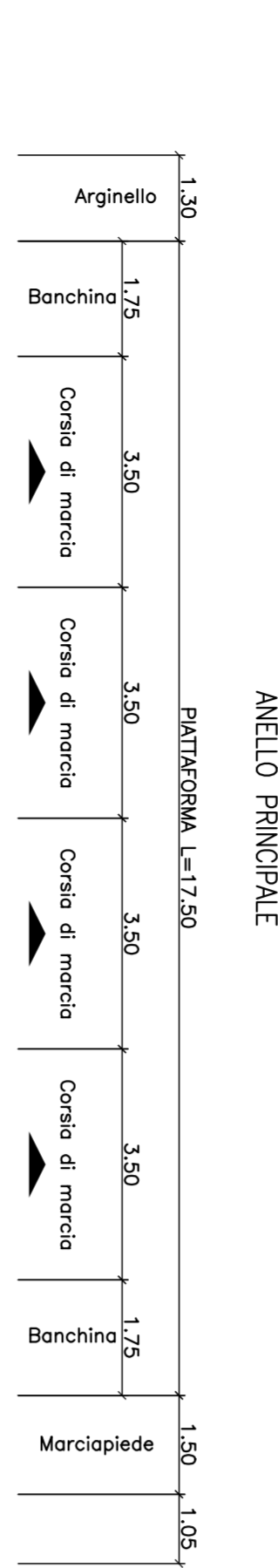

SEZIONE 13 ASSI D - P
ANELLO PRINCIPALE

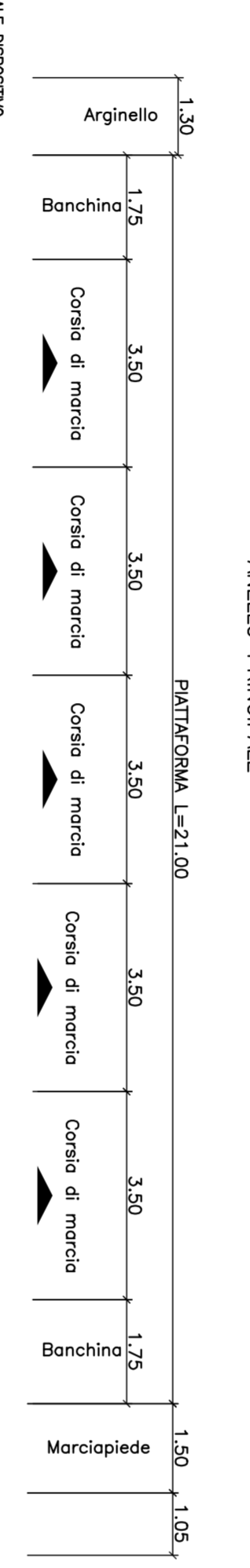

SEZIONE 5 ASSI I - L - M - P
ANELLO PRINCIPALE

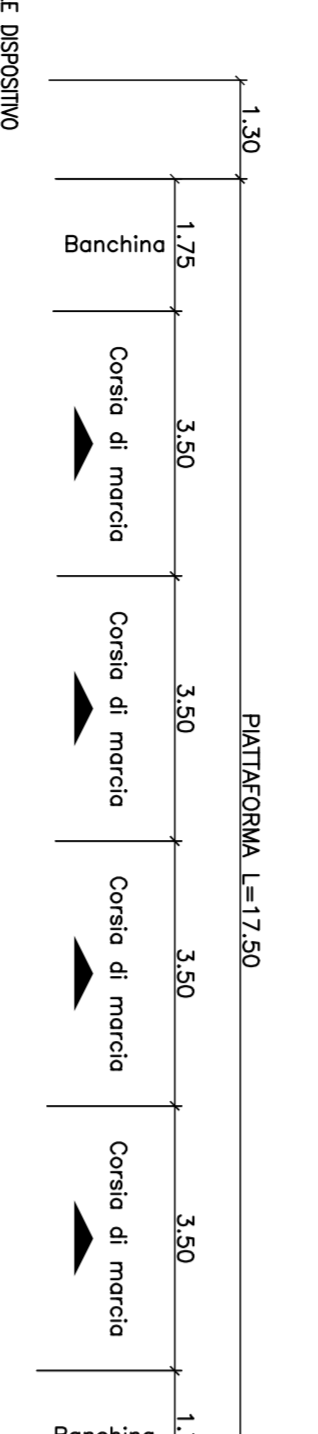

SEZIONE 6 ASSI B - F
VIADOTTO DELL'INDIANO

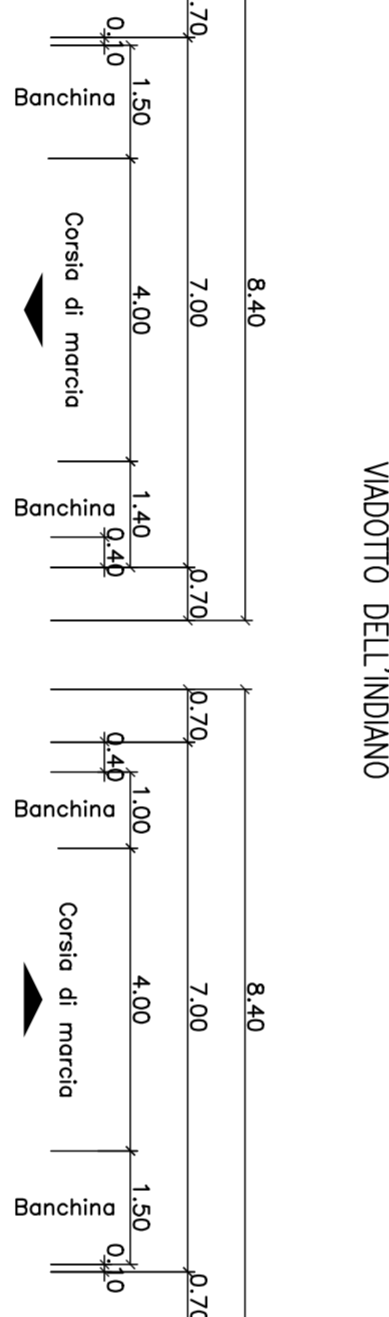

SEZIONE 7 ASSE M
SOTTOVA ASSI W

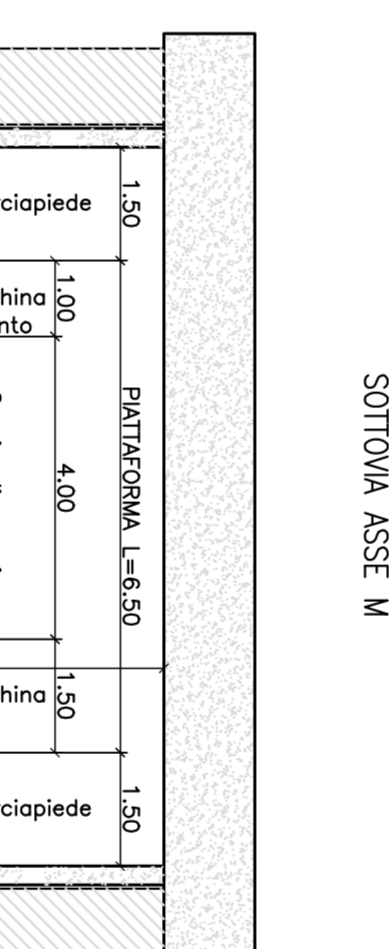

SEZIONE 8 ASSE D
VIADOTTO PALAZIO

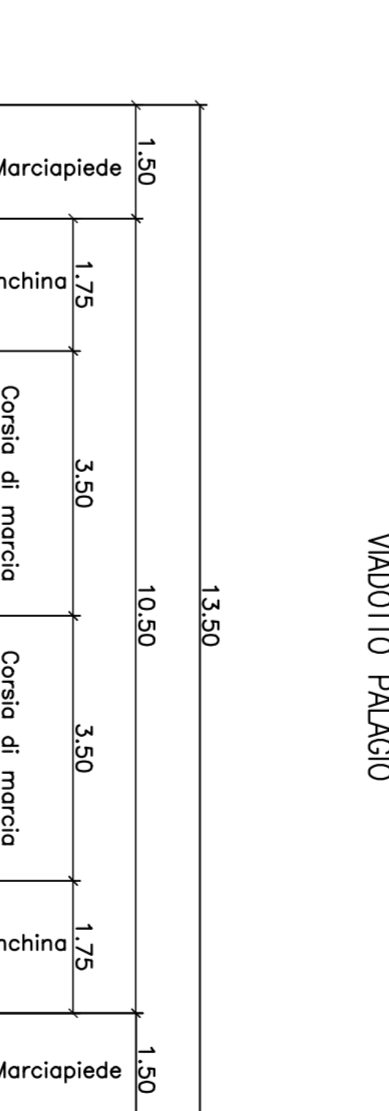

SEZIONE 9 ASSI C - F - G - H - L - B - H
RAMPA MANOVCREZIONALE

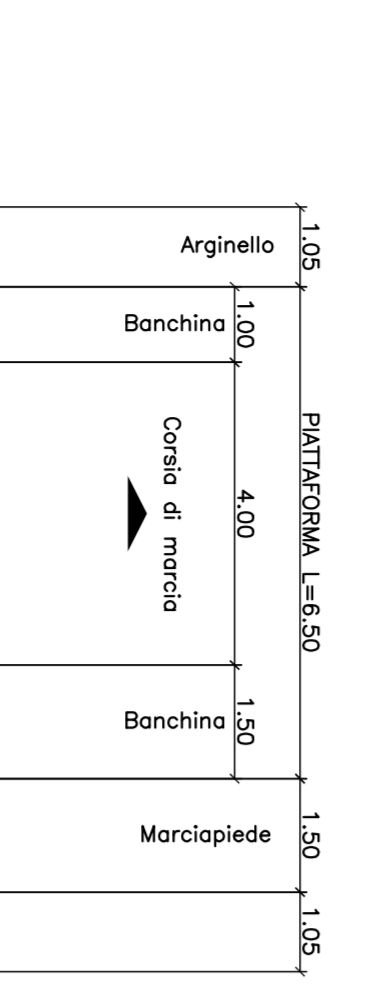

SEZIONE 11 ASSI N - Q
MARCHIO TERZOPIAZZO

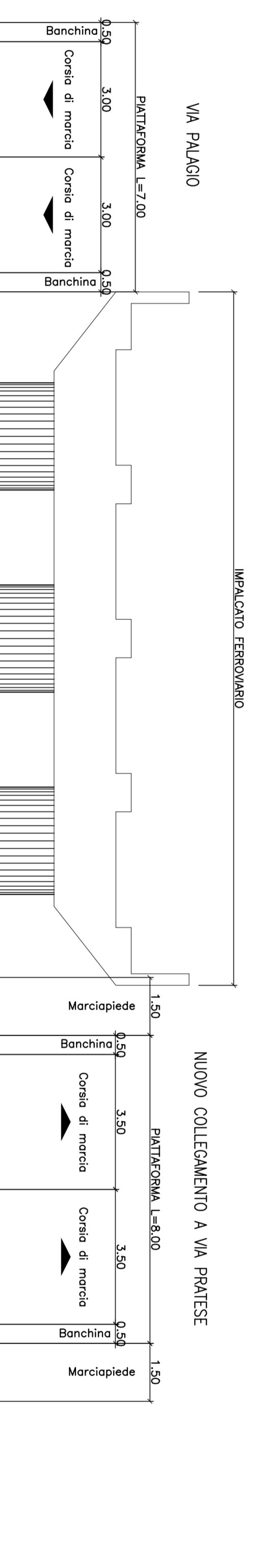

SEZIONE 12 ASSE E
VIA MARTUCCI

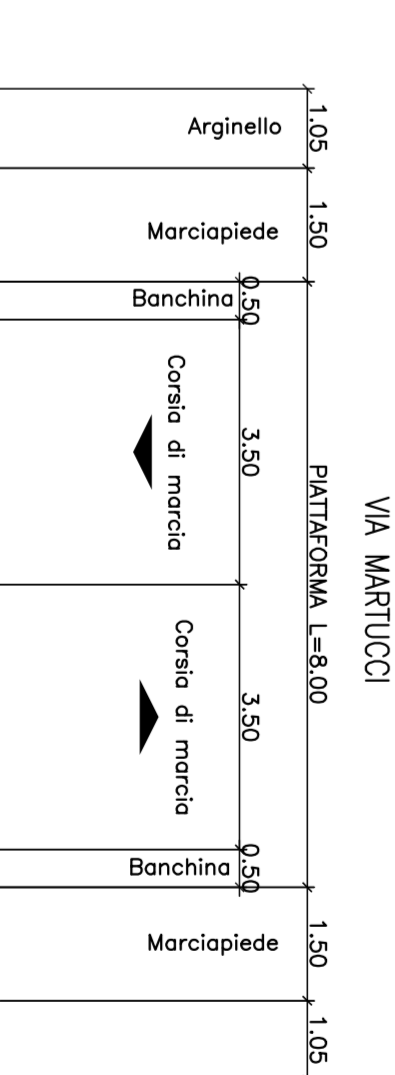

SEZIONE 10 ASSE O
COLLEGAMENTO AEROPORTO

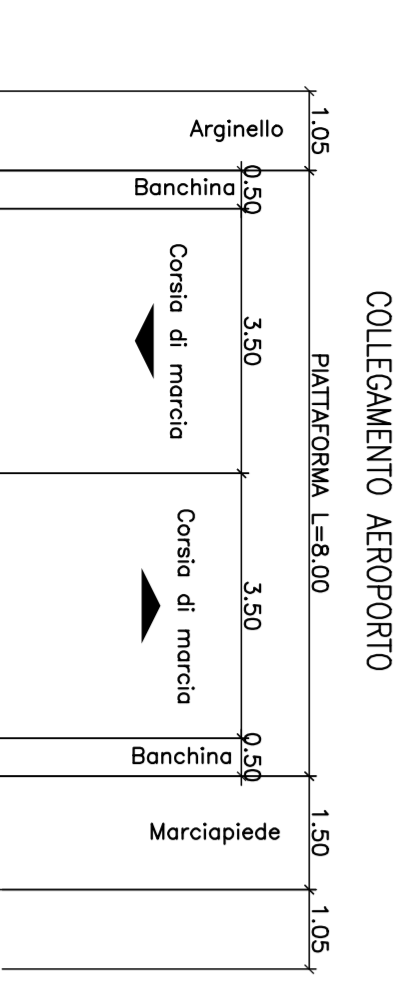

NOTE

L'elaborato riporta gli elementi marginali ricorrenti e le dimensioni delle corsie al netto degli allargamenti, si rimanda alle sezioni trasversali per un riscontro puntuale degli elementi di margine in progetto e delle dimensioni delle corsie.

autostrade // per l'Italia

AUTOSTRADA (A11) : FIRENZE-PISA NORD
AMPLIAMENTO ALLA TERZA CORSA DEL TRATTO FIRENZE - PISTOIA
PROGETTO DEFINITIVO

S0 - ADEGUAMENTO NODO URBANO DI PERETOIA
PARTE STRADALE
SEZIONI TIPO

<p>1. RESPONSABILE PROGETTAZIONE Ing. Romano Sestini Spagnoli Via Sestini N. 2019P 50139 PISTOIA (PT)</p>		<p>2. CLIENTE Autosole S.p.A. Via Sestini N. 2019P 50139 PISTOIA (PT)</p>	
<p>3. APPROVATORE PROGETTAZIONE Ing. Stefano Sestini Spagnoli Via Sestini N. 2019P 50139 PISTOIA (PT)</p>		<p>4. APPROVATORE PROGETTAZIONE Ing. Stefano Sestini Spagnoli Via Sestini N. 2019P 50139 PISTOIA (PT)</p>	
<p>5. DATA PROGETTO (LOBBING) 03/11/2017</p>		<p>6. DATA PROGETTO (LOBBING) 03/11/2017</p>	
<p>7. DATA PROGETTO (LOBBING) 03/11/2017</p>		<p>8. DATA PROGETTO (LOBBING) 03/11/2017</p>	
<p>9. DATA PROGETTO (LOBBING) 03/11/2017</p>		<p>10. DATA PROGETTO (LOBBING) 03/11/2017</p>	
<p>11. DATA PROGETTO (LOBBING) 03/11/2017</p>		<p>12. DATA PROGETTO (LOBBING) 03/11/2017</p>	
<p>13. DATA PROGETTO (LOBBING) 03/11/2017</p>		<p>14. DATA PROGETTO (LOBBING) 03/11/2017</p>	
<p>15. DATA PROGETTO (LOBBING) 03/11/2017</p>		<p>16. DATA PROGETTO (LOBBING) 03/11/2017</p>	
<p>17. DATA PROGETTO (LOBBING) 03/11/2017</p>		<p>18. DATA PROGETTO (LOBBING) 03/11/2017</p>	
<p>19. DATA PROGETTO (LOBBING) 03/11/2017</p>		<p>20. DATA PROGETTO (LOBBING) 03/11/2017</p>	
<p>21. DATA PROGETTO (LOBBING) 03/11/2017</p>		<p>22. DATA PROGETTO (LOBBING) 03/11/2017</p>	
<p>23. DATA PROGETTO (LOBBING) 03/11/2017</p>		<p>24. DATA PROGETTO (LOBBING) 03/11/2017</p>	
<p>25. DATA PROGETTO (LOBBING) 03/11/2017</p>		<p>26. DATA PROGETTO (LOBBING) 03/11/2017</p>	
<p>27. DATA PROGETTO (LOBBING) 03/11/2017</p>		<p>28. DATA PROGETTO (LOBBING) 03/11/2017</p>	
<p>29. DATA PROGETTO (LOBBING) 03/11/2017</p>		<p>30. DATA PROGETTO (LOBBING) 03/11/2017</p>	
<p>31. DATA PROGETTO (LOBBING) 03/11/2017</p>		<p>32. DATA PROGETTO (LOBBING) 03/11/2017</p>	
<p>33. DATA PROGETTO (LOBBING) 03/11/2017</p>		<p>34. DATA PROGETTO (LOBBING) 03/11/2017</p>	
<p>35. DATA PROGETTO (LOBBING) 03/11/2017</p>		<p>36. DATA PROGETTO (LOBBING) 03/11/2017</p>	
<p>37. DATA PROGETTO (LOBBING) 03/11/2017</p>		<p>38. DATA PROGETTO (LOBBING) 03/11/2017</p>	
<p>39. DATA PROGETTO (LOBBING) 03/11/2017</p>		<p>40. DATA PROGETTO (LOBBING) 03/11/2017</p>	
<p>41. DATA PROGETTO (LOBBING) 03/11/2017</p>		<p>42. DATA PROGETTO (LOBBING) 03/11/2017</p>	
<p>43. DATA PROGETTO (LOBBING) 03/11/2017</p>		<p>44. DATA PROGETTO (LOBBING) 03/11/2017</p>	
<p>45. DATA PROGETTO (LOBBING) 03/11/2017</p>		<p>46. DATA PROGETTO (LOBBING) 03/11/2017</p>	
<p>47. DATA PROGETTO (LOBBING) 03/11/2017</p>		<p>48. DATA PROGETTO (LOBBING) 03/11/2017</p>	
<p>49. DATA PROGETTO (LOBBING) 03/11/2017</p>		<p>50. DATA PROGETTO (LOBBING) 03/11/2017</p>	
<p>51. DATA PROGETTO (LOBBING) 03/11/2017</p>		<p>52. DATA PROGETTO (LOBBING) 03/11/2017</p>	
<p>53. DATA PROGETTO (LOBBING) 03/11/2017</p>		<p>54. DATA PROGETTO (LOBBING) 03/11/2017</p>	
<p>55. DATA PROGETTO (LOBBING) 03/11/2017</p>		<p>56. DATA PROGETTO (LOBBING) 03/11/2017</p>	
<p>57. DATA PROGETTO (LOBBING) 03/11/2017</p>		<p>58. DATA PROGETTO (LOBBING) 03/11/2017</p>	
<p>59. DATA PROGETTO (LOBBING) 03/11/2017</p>		<p>60. DATA PROGETTO (LOBBING) 03/11/2017</p>	
<p>61. DATA PROGETTO (LOBBING) 03/11/2017</p>		<p>62. DATA PROGETTO (LOBBING) 03/11/2017</p>	
<p>63. DATA PROGETTO (LOBBING) 03/11/2017</p>		<p>64. DATA PROGETTO (LOBBING) 03/11/2017</p>	
<p>65. DATA PROGETTO (LOBBING) 03/11/2017</p>		<p>66. DATA PROGETTO (LOBBING) 03/11/2017</p>	
<p>67. DATA PROGETTO (LOBBING) 03/11/2017</p>		<p>68. DATA PROGETTO (LOBBING) 03/11/2017</p>	
<p>69. DATA PROGETTO (LOBBING) 03/11/2017</p>		<p>70. DATA PROGETTO (LOBBING) 03/11/2017</p>	
<p>71. DATA PROGETTO (LOBBING) 03/11/2017</p>		<p>72. DATA PROGETTO (LOBBING) 03/11/2017</p>	
<p>73. DATA PROGETTO (LOBBING) 03/11/2017</p>		<p>74. DATA PROGETTO (LOBBING) 03/11/2017</p>	
<p>75. DATA PROGETTO (LOBBING) 03/11/2017</p>		<p>76. DATA PROGETTO (LOBBING) 03/11/2017</p>	
<p>77. DATA PROGETTO (LOBBING) 03/11/2017</p>		<p>78. DATA PROGETTO (LOBBING) 03/11/2017</p>	
<p>79. DATA PROGETTO (LOBBING) 03/11/2017</p>		<p>80. DATA PROGETTO (LOBBING) 03/11/2017</p>	
<p>81. DATA PROGETTO (LOBBING) 03/11/2017</p>		<p>82. DATA PROGETTO (LOBBING) 03/11/2017</p>	
<p>83. DATA PROGETTO (LOBBING) 03/11/2017</p>		<p>84. DATA PROGETTO (LOBBING) 03/11/2017</p>	
<p>85. DATA PROGETTO (LOBBING) 03/11/2017</p>		<p>86. DATA PROGETTO (LOBBING) 03/11/2017</p>	
<p>87. DATA PROGETTO (LOBBING) 03/11/2017</p>		<p>88. DATA PROGETTO (LOBBING) 03/11/2017</p>	
<p>89. DATA PROGETTO (LOBBING) 03/11/2017</p>		<p>90. DATA PROGETTO (LOBBING) 03/11/2017</p>	
<p>91. DATA PROGETTO (LOBBING) 03/11/2017</p>		<p>92. DATA PROGETTO (LOBBING) 03/11/2017</p>	
<p>93. DATA PROGETTO (LOBBING) 03/11/2017</p>		<p>94. DATA PROGETTO (LOBBING) 03/11/2017</p>	
<p>95. DATA PROGETTO (LOBBING) 03/11/2017</p>		<p>96. DATA PROGETTO (LOBBING) 03/11/2017</p>	
<p>97. DATA PROGETTO (LOBBING) 03/11/2017</p>		<p>98. DATA PROGETTO (LOBBING) 03/11/2017</p>	
<p>99. DATA PROGETTO (LOBBING) 03/11/2017</p>		<p>100. DATA PROGETTO (LOBBING) 03/11/2017</p>	